

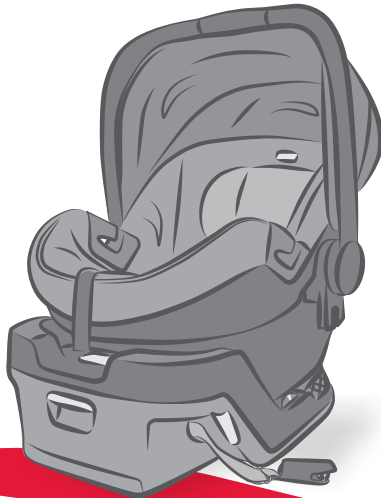

**britax**



## **B-SAFE<sup>®</sup> GEN2**

Canadian User Guide

Guide d'utilisation canadien



# Contents

<b>Features</b> .....	<b>2</b>
<b>Safety Information</b> .....	<b>4</b>
Important Notes .....	6
Certification .....	7
Registration .....	8
Child Fit Information.....	9
<b>Using With the Base</b> .....	<b>10</b>
Overhang.....	10
Adjusting the Recline Angle .....	10
LUAS Installation.....	12
Lap-Shoulder Belt Installation.....	14
Lap Belt Installation.....	16
Attaching the Infant Car Seat.....	18
Removing the Infant Car Seat.....	18
Uninstalling the Base .....	19
<b>Using Without the Base</b> .....	<b>20</b>
Adjusting the Recline Angle .....	20
Lap-Shoulder Belt Installation.....	22
Lap Belt Installation.....	24
<b>Securing Your Child</b> .....	<b>26</b>
<b>Child Seat Functions</b> .....	<b>30</b>
Adjusting the Harness.....	30
Adjusting the Buckle .....	31
Handle Position .....	33
BRITAX Strollers .....	34
Using the Lower Universal Anchorage System (LUAS).....	35
Using the Lower Connectors .....	36
<b>Vehicle Compatibility</b> .....	<b>37</b>
<b>Care and Maintenance</b> .....	<b>39</b>
<b>Warranty</b> .....	<b>44</b>



## Features

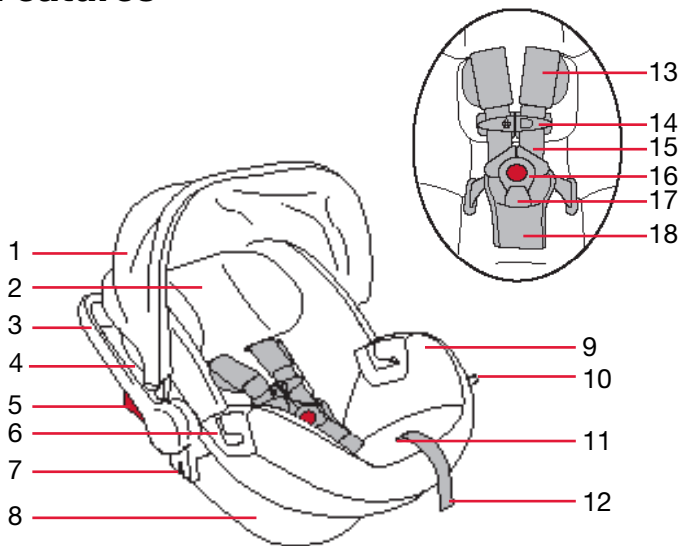

- |   |  |
|---|--|
| 1. Canopy                                 | 10. Easy Remove Cover Tab                |
| 2. Head Pad (optional)                    | 11. Harness Adjuster Lever (under cover) |
| 3. Carry Handle                           | 12. Harness Adjuster Strap               |
| 4. National Safety Mark                   | 13. Comfort Pads                         |
| 5. Carry Handle Adjuster                  | 14. Chest Clip                           |
| 6. Carrier Only Belt Guide/Harness Holder | 15. Harness Straps                       |
| 7. Stroller Adapter                       | 16. Harness Buckle                       |
| 8. Shell                                  | 17. Buckle Strap                         |
| 9. Cover                                  | 18. Belly Pad                            |

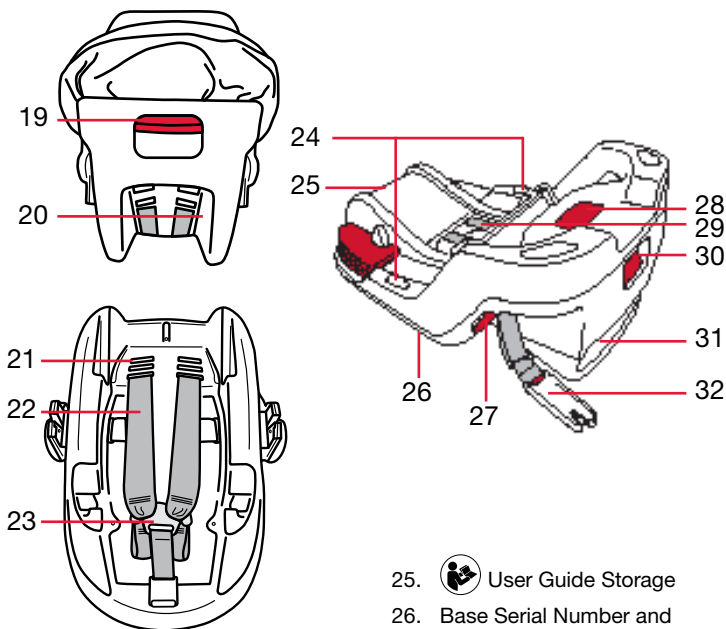

- 19. Release Lever from Base and Stroller
- 20. Serial Number & Manufacture Date Label
- 21. Harness Slots
- 22. Harness Straps
- 23. Harness Yoke
- 24. Recline Angle Indicators

- 25.  User Guide Storage
- 26. Base Serial Number and Manufacture Date Label (Underside of the Base)
- 27. Shoulder Belt Lock-Off
- 28. Lower Connector Release Button (LUAS)
- 29. Lower Connector Strap (LUAS)
- 30. Recline Adjustment Lever
- 31. Recline Adjustment Foot
- 32. Lower Connector (LUAS)



## Safety Information

### **WARNING!**

Failure to follow all warnings and instructions could result in **SERIOUS INJURY** or **DEATH**.

#### **Read all instructions before use of the infant carrier.**

- The restraint system must be in a rear-facing position when it is used for an infant.
- Only use carry handle position 1 when using in a vehicle. See page 33.
- Use only with children who weigh between 1.8 and 15.8 kg (4 and 35 pounds) and whose height is 81.3 cm (32 inches) or less.
- Do not use outer harness loops or outer buckle slot for a child weighing less than 5 kg (11 lbs). See page 30-33.
- Snugly adjust the belts provided with this child restraint around your child.
- This child restraint must be secured to the vehicle with a lower connector system, if the restraint system is installed in a seating position that is equipped with a Lower Universal Anchorage System (LUAS), or a vehicle seat belt if the restraint system is installed in a seating position that is not equipped with a LUAS.
- This child restraint system must be used only in a forward-facing seating position equipped with a vehicle seat belt or a lower universal anchorage system.
- Follow all instructions on this child restraint and in the written instructions located in the base storage compartment. Keep the instructions with the restraint for future use.
- Register your child restraint with the manufacturer.
- This child seat can only be used in the following classes of vehicles: multi-purpose passenger vehicles, passenger cars, or trucks.

- This infant car seat must not be used in shopping carts, boats, or other non-certified applications.
- In a vehicle with rear designated seating positions, vehicle owners should be alerted that, according to accident statistics, children are safer when properly restrained in the rear seating positions than in the front seating positions. To ensure your child's safety, please study Vehicle Seating Positions on page 37 and consult your vehicle owner's manual.
- NEVER leave child unattended.
- The use of non-BRITAX covers, inserts, toys, accessories, or tightening devices is not approved by BRITAX. Their use could cause this child seat not to perform as intended in a crash.
- ALWAYS check the back seat upon leaving your vehicle to prevent leaving a child restrained in the infant car seat alone in the vehicle.
- Suffocation Hazard: Infant carrier can roll over on soft surfaces and suffocate child. **NEVER** place carrier on beds, sofas, or other soft surfaces.
- Fall Hazard: Child's activity can move carrier. **NEVER** place carrier on counter tops, tables, or any other elevated surface.
- Fall Hazard: The carrier can fall from the shopping cart. **DO NOT** use on shopping carts.
- Strangulation Hazard: Children have **STRANGLER** in loose or partially buckled harness straps. Fully restrain the child even when carrier is used outside the vehicle.
- ALWAYS lift infant car seat by handle after installation in base to verify that it is secure.
- **DO NOT** use the infant carrier if it is damaged or broken.





- To prevent injury due to deterioration or hidden damage, DO NOT use this infant car seat and base if it is older than six years or has been in a moderate or severe crash. See date of manufacture located on the infant car seat and base.
- Always make sure the child restraint system is secured to the vehicle, even when unoccupied, since in a crash an unsecured child restraint system may injure occupants.
- The primary protection for occupants of a vehicle in a collision is the body of the vehicle itself; a child seat will not protect a child when a vehicle is seriously impacted. However, correctly installed, a child seat will substantially improve chances for survival in most crashes. Make sure all users fully understand the correct ways to use this child seat in a vehicle.

---

### Important Notes

- Before each use, check this child seat and its components to make sure they are in good condition and good working order.
- Discontinue use of this child seat if it has been in a moderate or severe crash. It is not necessary to replace a car seat after a minor crash defined by the U.S. National Highway Traffic Safety Administration (NHTSA) as:
  - a. The vehicle is driveable from the crash site; **and**
  - b. The vehicle door nearest the child seat was not damaged; **and**
  - c. No vehicle occupants were injured; **and**
  - d. There is no visible damage to the child seat; **and**
  - e. The airbags (if present) did not deploy.
- Do not, except as described in this booklet, attempt to disassemble any part of the child seat or change the way the harness or vehicle's seat belts are used.
- Do not allow children to play with this child seat.
- Do not use anything to raise the child seat off vehicle seat except as described in these instructions. In a crash, this could cause the child seat not to perform as intended.



- Never use the adjuster strap to lift or carry this infant car seat. Doing so could cause damage to the harness adjuster and webbing. Always carry an infant car seat by the handle or shell.
- Store the infant car seat in a safe, dry place when it will not be used for an extended period of time. Do not place heavy objects on top of it.
- Third party recommendations are subject to change, so we recommend you visit their websites for the most up to date recommendations.

---

## Certification



Certified for  
Aircraft Travel

**This Restraint is Certified For Use in Motor Vehicles and Aircraft.**

---

## Motor Vehicles

This child seat system conforms to all applicable Canadian Motor Vehicle Safety Standards (CMVSS 213 and 213.1).

---

## Aircraft

- \* Install your child seat in a window seat to avoid blocking the aisle. For aircraft installation, see Lap Belt Installation instructions without base on pages 24 - 25. DO NOT use the base on aircraft.
- \* If the aircraft lap belt is too short, ask a flight attendant for a belt extender.
- \* Inflatable aircraft lap belts are NOT compatible with this child seat.



## Registration

Child restraints could be recalled for safety reasons. You must register this restraint to be reached in a recall. Send your name, address, e-mail address if available and the restraint's model number and manufacturing date to Britax Child Safety, Ltd., P.O. Box 7289, RPO Brunswick Square, Saint John NB E2L 4S6, or call 1-888-427-4829, or register online at [us.britax.com/registration](http://us.britax.com/registration).

For your convenience, record all the information about your child seat below. Refer to the Serial Number & Manufactured Date Label for all information, see page 3.

Model Name and Number: \_\_\_\_\_

Serial Number: \_\_\_\_\_

Batch Number: \_\_\_\_\_

Date of Manufacture: \_\_\_\_\_

## Child Fit Information

### Rear-Facing Only 1.8 - 15.8 kg (4 - 35 lbs)

Use rear-facing only with children:

- who weigh between 1.8 and 15.8 kg (4 and 35 lbs) **and**
- who are 81.3 cm (32 inches) in height or less **and**
- when the top of the head is 2.5 cm (1 inch) or more below the top of the child seat shell **and**
- when the harness straps are located in the closest harness slot at or below the child's shoulders.

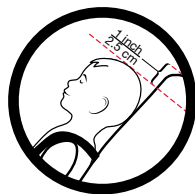

**IMPORTANT:** See [Adjusting the Harness](#) on page 30.

Top of child's head  
at least 2.5 cm (1")  
below top of shell

Harness in closest  
position at or below  
shoulder level

Chest clip at  
armpit level

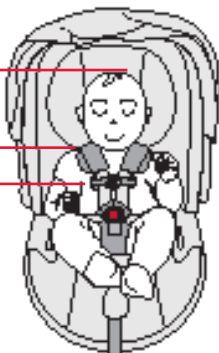



## Using With the Base

### Before installing the infant car seat:

- Check that your vehicle seat belt is compatible with the infant car seat by referring to your vehicle owner's manual and page 38 in this user guide.

### Overhang

It is important that the base of the child seat rests completely flat on the vehicle seat. It is permissible to allow up to 7.6 cm (3 in.) of the base to hang over the edge of the vehicle seat. Some vehicle seats do not allow enough of the child seat base to contact the vehicle seat. If this is the case, choose another seating position. Not doing so could cause the child seat to not perform as intended.

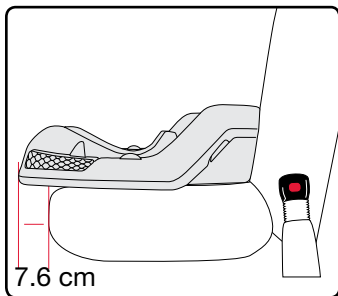

### Adjusting the Recline Angle

**IMPORTANT:** Vehicle must be parked on a level surface.

1. Pull up on the recline adjustment lever.

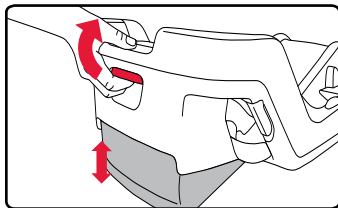

2. Move the base up or down until the entire red marker is completely visible between the two lines on the recline angle indicators while on the vehicle seat.

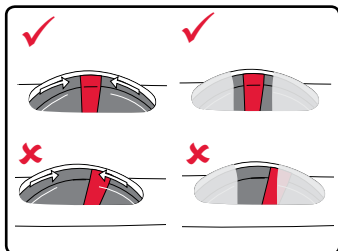

If there is a problem achieving the proper recline angle after installing, try another approved seating position in your vehicle or:

- Uninstall the base and lower the recline angle adjustment foot to the lowest position.
- Remove the base from the vehicle and place a rolled towel or pool noodle in the vehicle seat bight.
- Place the base against the towel or pool noodle to level the shell and install.

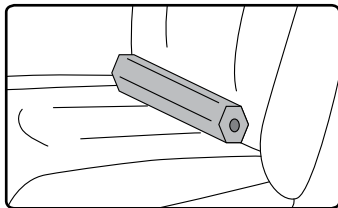

**NOTE:** If a towel or pool noodle is needed for the recline angle, the recline angle adjustment foot on the base should remain in its lowest position.

**IMPORTANT:** After the child is secured in the infant car seat and the car seat is attached to the base, ensure that the entire red marker is completely visible between the two lines on the recline angle indicator.



## LUAS Installation

1. Press and hold lower connector release button and pull lower connectors firmly to remove from their storage in the base.

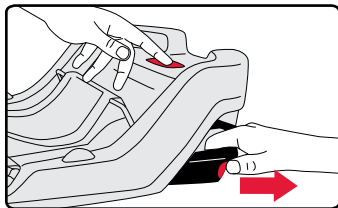

2. Lengthen lower connector straps.

**NOTE:** When lengthening the strap be careful not to twist prior to connecting to adjacent vehicle lower anchor.

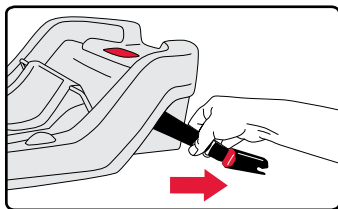

3. Place the base on the vehicle seat and press the lower connectors onto the adjacent vehicle lower anchors until a click is heard.

**NOTE:** Pull the lower connectors to verify they are secure.

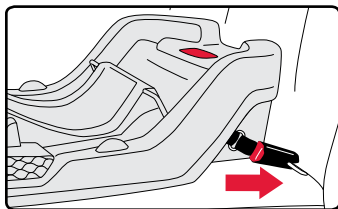

4. While pressing the center of the base into the seat, pull up on the lower connector adjuster straps to tighten.

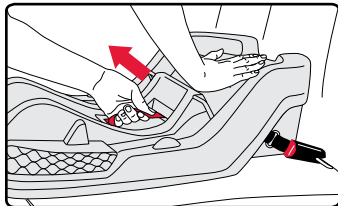

5. Feed excess webbing back into base and ensure that lower connector straps are flush with the base.

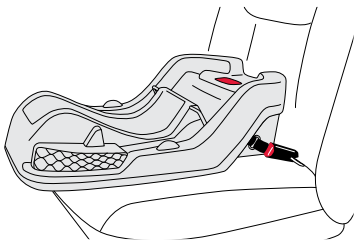
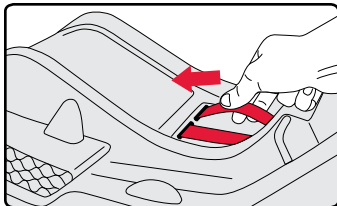

Base Installation with LUAS

## ✓ CHECKLIST

- ✓ Lower connector strap is tight, not twisted, and that the base is secure.
- ✓ The base is secure when it moves less than 1 inch (2.5 cm) front-to-back or side-to-side at the vehicle belt path.
- ✓ Recline angle is correct and confirm that the entire red marker is completely visible between the two lines on the recline angle indicators.



## Lap-Shoulder Belt Installation

1. Place the base on the vehicle seat and then pass the vehicle belt through the belt route.

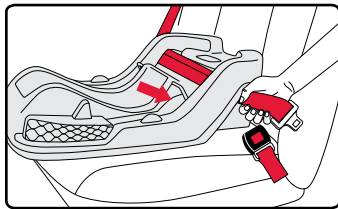

2. Ensure that the vehicle seat belt is not twisted and buckle.

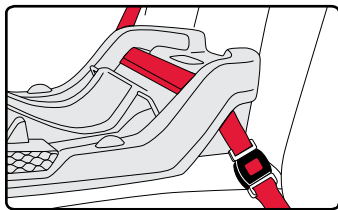

3. Press the base firmly into the vehicle seat while removing all slack from first the lap portion and then the shoulder portion of the vehicle seat belt.

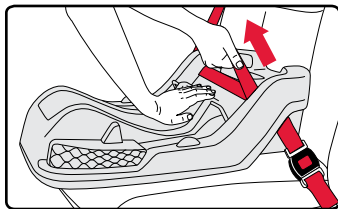



4. Hold the vehicle shoulder belt tightly and slide firmly under the lock-off on the side of the base opposite the buckle.

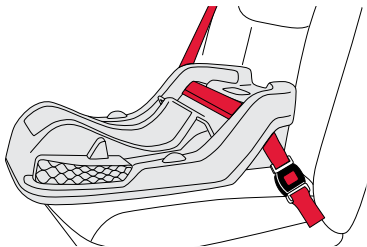
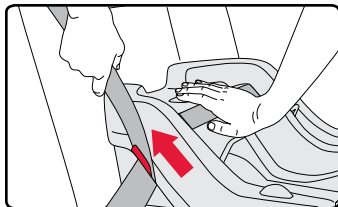

Base Installation with Lap-Shoulder Belt

## ✓ CHECKLIST

- ✓ Vehicle belt is tight, not twisted, and that the base is secure.
- ✓ The base is secure when it moves less than 1 inch (2.5 cm) front-to-back or side-to-side at the vehicle belt path.
- ✓ Recline angle is correct and confirm that the entire red marker is completely visible between the two lines on the recline angle indicators.



## Lap Belt Installation

**IMPORTANT:** The lock-off does NOT secure this type of vehicle belt. Vehicle belt MUST be locked according to your vehicle owner's manual.

1. Place the base on the vehicle seat and then pass the vehicle belt through the belt route.

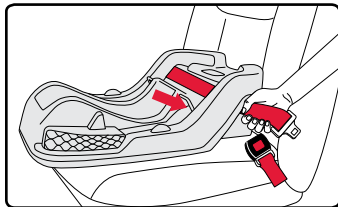

2. Ensure that the vehicle seat belt is not twisted and buckle.

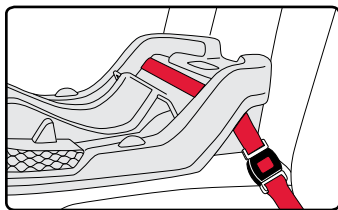

3. Press the base firmly into the vehicle seat while removing all slack from the vehicle seat belt.

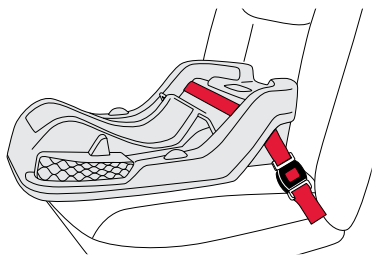
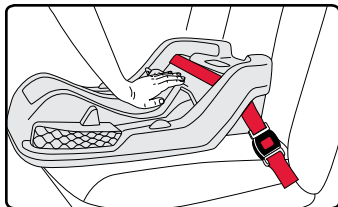

Base Installation with Lap Belt

## ✓ CHECKLIST

- ✓ Vehicle belt is tight, not twisted, and that the base is secure.
- ✓ The base is secure when it moves less than 1 inch (2.5 cm) front-to-back or side-to-side at the vehicle belt path.
- ✓ Recline angle is correct and confirm that the entire red marker is completely visible between the two lines on the recline angle indicators.



## Attaching the Infant Car Seat

1. Ensure that the base is securely installed.
2. Place the infant car seat into the base and press down until a click is heard.
3. Pull up on both sides of the infant car seat to verify attachment.
4. Ensure that the carry handle is locked in position 1 (see page 33) and check that the recline angle is still correct.

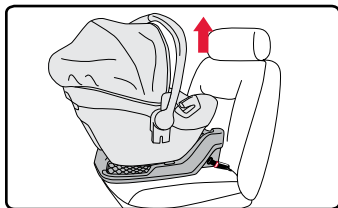
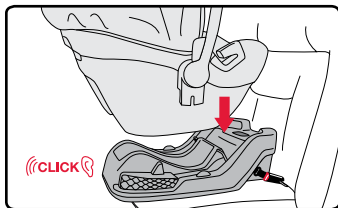

## Removing the Infant Car Seat

1. Pull and hold the release lever on the back of the infant car seat.
2. Lift the infant car seat up from the base.

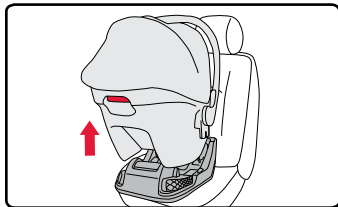
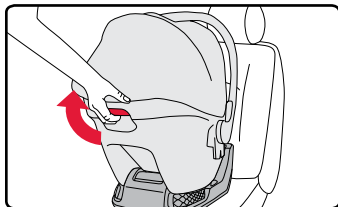

## Uninstalling the Base

### LUAS Installation

1. Press the lower connector release button on the top of the base to loosen the straps.
2. Press each of the red release buttons on the lower connectors and release vehicle anchors.
3. Store the lower connectors in the storage slots in the base until reinstalling. Pull on the lower connector straps in center of base to remove slack.

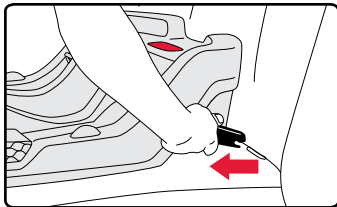

### Lap Shoulder Belt Installation

1. Unbuckle the vehicle belt and remove from the lock-off. Pull the belt from the base belt routes.

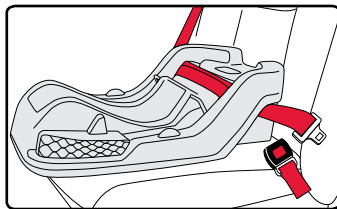

### Lap Belt Installation

1. Unbuckle the vehicle belt and pull the belt from the base belt routes.

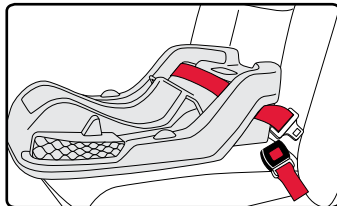



## Using Without the Base

### Before installing the Infant Car Seat:

- Secure the child in the infant car seat before installing the car seat in the vehicle.
- Check that your vehicle seat belt is compatible with the infant car seat by referring to your vehicle owner's manual and page 38 in this user guide.
- Check your vehicle owner's manual to determine how to lock your vehicle belt system.

## Adjusting the Recline Angle

**IMPORTANT:** Vehicle must be parked on a level surface.

- When installed, the level line on the shell of the infant car seat should be level to the ground.

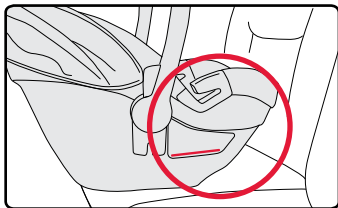

If there is a problem achieving the proper recline angle after installing, try another approved seating position in your vehicle or:

- a. Uninstall the car seat and remove it from the vehicle seat.
- b. Place one or more rolled towels or pool noodles in the vehicle seat bight.

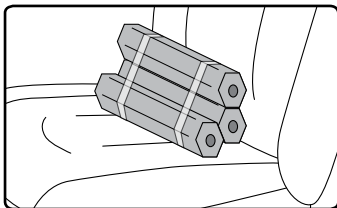

- c. Place the car seat against the towel(s) or pool noodle(s) to level the shell and install.

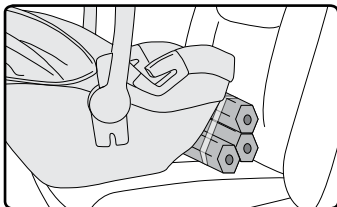



## Lap-Shoulder Belt Installation

**IMPORTANT:** Check your vehicle owner's manual to determine how to lock your vehicle seat belt system.

\* If you cannot lock your vehicle seat belt you must use a locking clip. Locking clips are available from BRITAX customer service.

1. Secure your child in the infant car seat before installing the car seat in the vehicle.
2. Place the infant car seat rear facing on the vehicle seat.

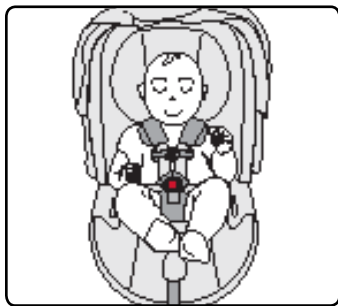

3. Pull the vehicle belt out and only route the lap portion through the carrier only belt guides.

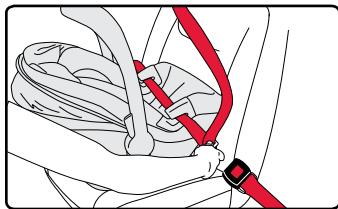

4. Verify that the vehicle belt is not twisted and buckle. Lock your vehicle seat belt system as instructed by your vehicle owner's manual.

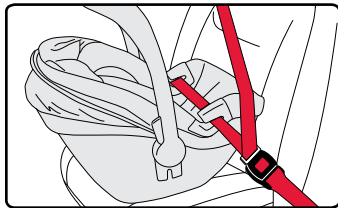



5. Push the infant car seat firmly into the vehicle seat while removing all slack from the lap portion and then the shoulder portion of the vehicle belt.

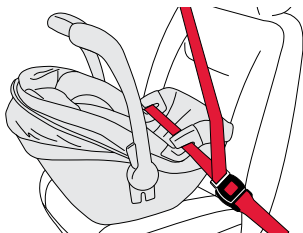
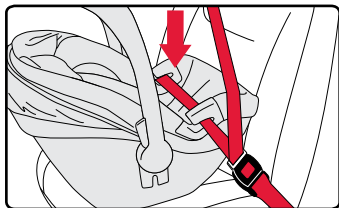

Carrier Only Installation with Lap-Shoulder Belt

## ✓ CHECKLIST

- ✓ The vehicle belt is tight, not twisted, and that the infant car seat is secure.
- ✓ The infant car seat is secure when it moves less than 1 inch (2.5 cm) front-to-back or side-to-side at the vehicle belt path.
- ✓ Recline angle is correct. The proper recline angle is achieved when the level line on the shell is level to the ground.
- ✓ The infant car seat handle is rotated and locked into position 1. See page 33.



## Lap Belt Installation

**IMPORTANT:** Check your vehicle owner's manual to determine how to lock your vehicle belt system.

1. Secure your child in the infant car seat before installing the car seat in the vehicle.
2. Place the infant car seat rear facing on the vehicle seat.

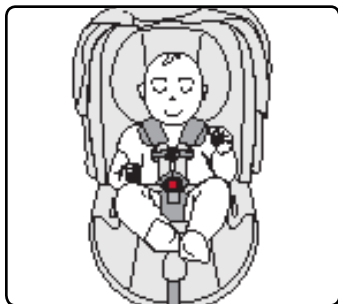

3. Pull the vehicle belt out and route it through the carrier only belt guides.

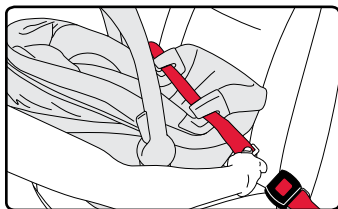

4. Verify that the vehicle belt is not twisted and then buckle. Lock your vehicle seat belt system as instructed by your vehicle owner's manual.

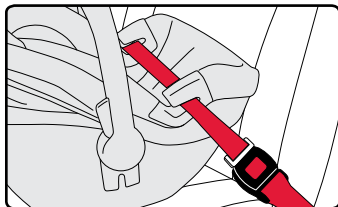

5. Push the infant car seat firmly into the vehicle seat while removing all slack from the vehicle belt.

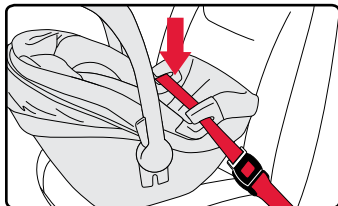

Carrier Only Installation with Lap Belt

## ✓ CHECKLIST

- ✓ The vehicle belt is tight, not twisted, and that the infant car seat is secure.
- ✓ The infant car seat is secure when it moves less than 1 inch (2.5 cm) front-to-back or side-to-side at the vehicle belt path.
- ✓ Recline angle is correct. The proper recline angle is achieved when the level line on the shell is level to the ground.
- ✓ The infant car seat handle is rotated and locked into position 1. See page 33.



## Securing Your Child

1. Ensure that you have followed all instructions for adjustment of the harness and buckle into the correct position for your child. See page 30.

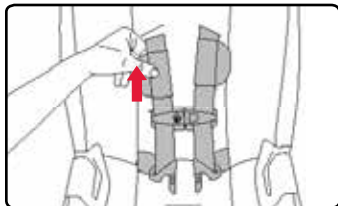

2. Loosen the harness by pressing down the harness adjuster lever while pulling both harness straps forward.

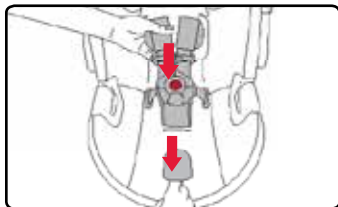

3. Press the tab and pull apart the two halves to release the chest clip.

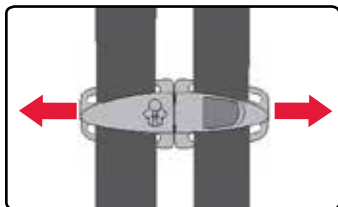

4. Release the buckle and attach the harness straps to the harness holders.

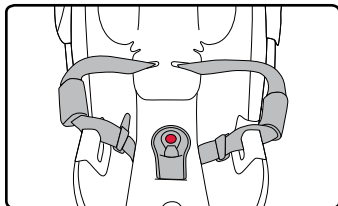

5. Place the child in the infant car seat as shown. Ensure the child is positioned upright in the infant car seat and not slouching. Their bottom and back must rest flat against the infant car seat.

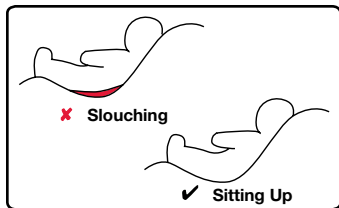

6. Position the harness straps around the child. See page 30.

**IMPORTANT:** Remove bulky coats, jackets and/or bulky sports equipment before putting the child in the child seat.

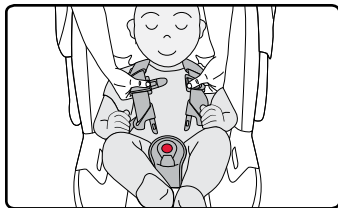

7. Buckle the harness.

**NOTE:** After inserting each buckle tongue, a click helps confirm the connection is secure.

**NOTE:** Always pull on the buckle to ensure it is properly connected.

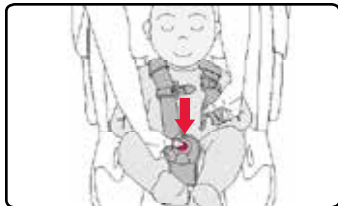



8. Check for proper harness height and pull any excess slack up to the child's shoulder area before tightening.

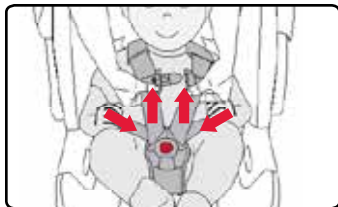

9. Slowly pull the adjuster strap to tighten the harness around the child.

**NOTE:** *Snugly adjust the belts provided with this child restraint around your child. A snug strap should not allow any slack. It lies in a relatively straight line without sagging. It does not press on the child's flesh or push the child's body into an unnatural position. You should not be able to pinch excess.*

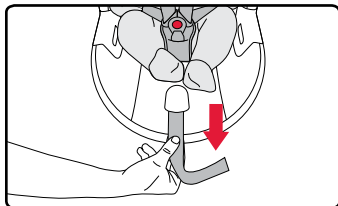

10. Fasten the chest clip and place at armpit level.





## ✓ CHECKLIST

Before traveling, verify that the:

- ✓ Recline angle is correct and confirm that the entire red marker is completely visible between the two lines on the recline angle indicators after the child is secured.
- ✓ Harness straps are not twisted.
- ✓ Harness is snug.
- ✓ Buckle is fastened.
- ✓ Chest clip is at the child's armpit level.



## Child Seat Functions

### Adjusting the Harness

The infant car seat is assembled with the harness in the inner loop.

- Inner Loop: For infants weighing less than 5 kg (11 lbs).
- Outer Loop: For infants weighing over 5 kg (11 lbs).

**IMPORTANT:** The harness straps should be located in the closest harness height position at or below the child's shoulders.

**IMPORTANT:** Ensure the harness straps are fully secured on the harness yoke.

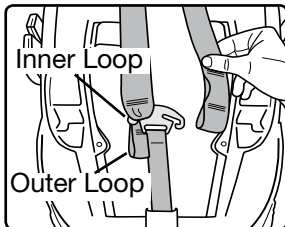

1. Loosen the infant car seat harness by pressing the harness adjuster release lever and pulling both harness straps forward.

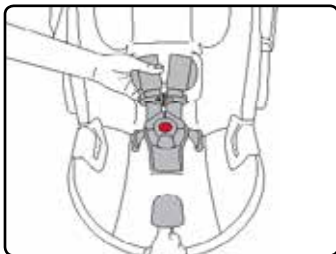

2. Locate the harness yoke on the back of the infant car seat and slide one harness strap off of the yoke.

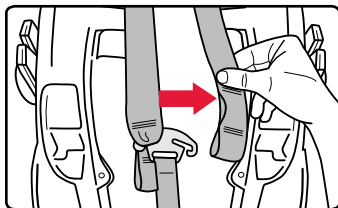



3. From the front of the seat, pull the harness strap through the cover and head pad.

**NOTE:** Do not remove the comfort pad or chest clip.

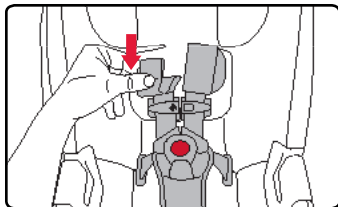

4. Ensure that the harness strap is not twisted and rethread the harness strap through the head pad and then through the appropriate harness height slot in the cover and shell.

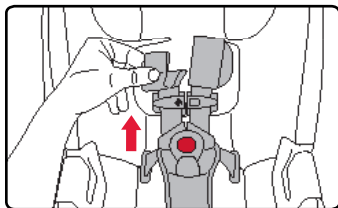

5. From the back of the seat, reattach the harness straps to the harness yoke.

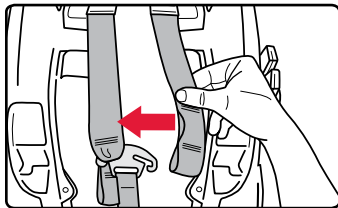

6. Repeat these steps with the second harness strap and ensure they are at the same slot height.

## Adjusting the Buckle

- Inner Slot: For infants weighing less than 5 kg (11 lbs).
- Outer Slot: For infants weighing over 5 kg (11 lbs).

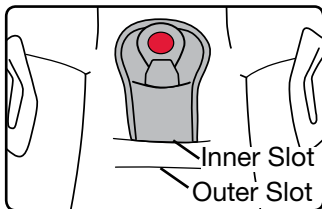



**IMPORTANT:** If your child eats and drinks while in the child seat, you will need to check the buckle periodically and rinse out any accumulated debris (see page 43).

1. Unbuckle the harness by pressing the red button in the center of the buckle and sliding both harness tongues out of the buckle.

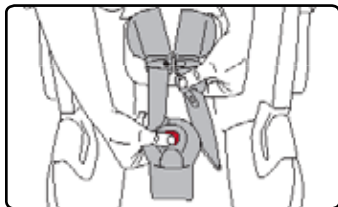

2. Locate the buckle strap retainer on the bottom of the infant car seat and pull away from the seat to loosen.

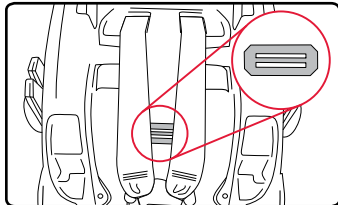

3. Turn the buckle strap retainer so that the short side will go through the slot in the infant car seat shell and cover.

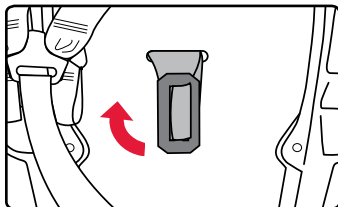

4. Pull the buckle and belly pad out of the slots in the shell and cover.

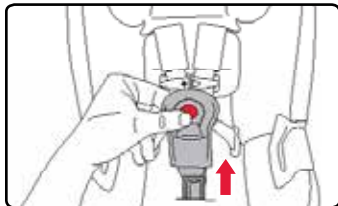

5. Push the retainer through the slot in the cover and shell for the appropriate buckle position.
6. Pull up on the buckle to ensure that the buckle strap retainer is properly seated.

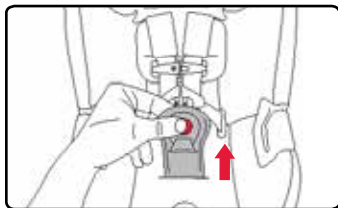
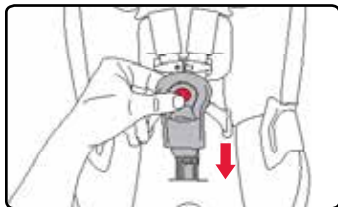

## Handle Position

Always use position 1 to carry the car seat or when using in a vehicle.

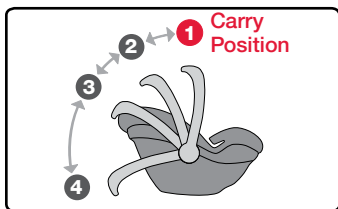

To adjust, press and hold both handle release levers and rotate the handle to the chosen position.

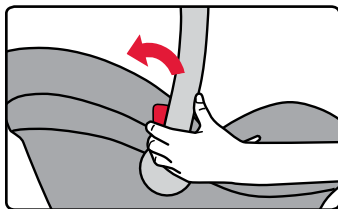



**IMPORTANT:** Do not force the carry handle past the upright carry position toward the child's feet. Doing so may cause damage to the carry handle.



---

## BRITAX Strollers

---

### Attaching the Car Seat to the Stroller

1. Set the parking brake.
2. Align the stroller adapters on the side of the infant car seat with the receivers on the BRITAX stroller and push down until the car seat locks into place.
3. Pull up on both sides of the infant car seat to verify it is attached.

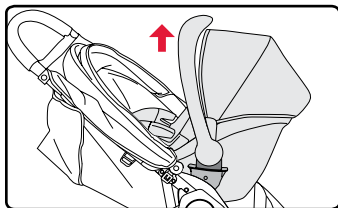
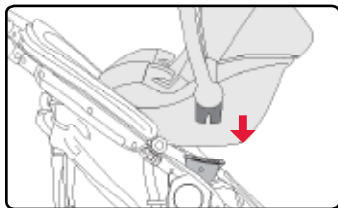

## Removing the Car Seat from the Stroller

1. Pull and hold the release lever on the back of the car seat and lift up to remove from stroller.

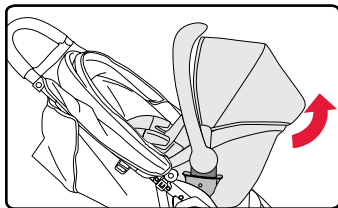

## Using the Lower Universal Anchorage System (LUAS)

The Lower Universal Anchorage System, or LUAS, is a system available on this child seat that offers an alternative to vehicle seat belt installation methods. The figure below shows typical locations for lower anchors in a vehicle. See pages 2-3 for LUAS components on this child seat.

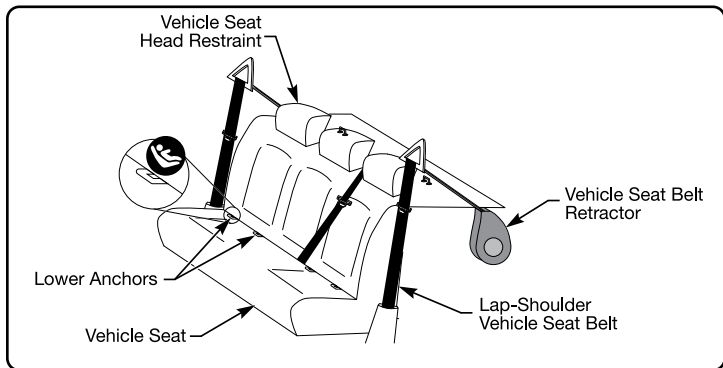

Check your vehicle owner's manual to learn if it is equipped with LUAS, the maximum weight rating for the lower anchors, and information on the lower anchor locations and designated seating positions available for use with this child seat.



## Using the Lower Connectors

The lower connectors are located in the back of the base of the child seat. Store the connectors in the slots when not in use.

### Attaching the lower connector to the lower anchor:

1. Firmly push the lower connector onto the lower anchor until a click is heard.

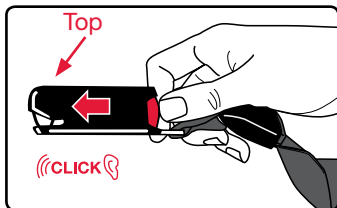

### Removing the lower connector from the lower anchor:

1. Press and hold the red release button.
2. Pull the lower connector from the lower anchor.

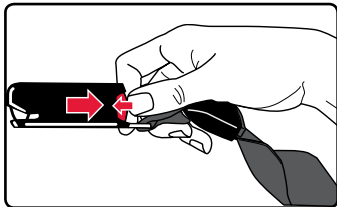
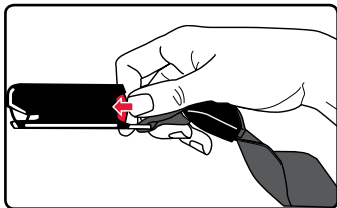

## Vehicle Compatibility

### Vehicle Seating Positions

# ! WARNING!



DO NOT place child seat rear-facing in the front seat of a vehicle with a passenger air bag. DEATH or SERIOUS INJURY can occur. Owners of vehicles with front passenger side airbags should refer to their owner's manual for child restraint installation instructions. The back seat is the safest place for children 12 and under.

Some vehicles have no seating positions which are compatible with this child seat. If in doubt, contact the vehicle manufacturer for assistance.

Forward-facing vehicle seats MUST be used with this child seat. Side-facing or rear-facing seats CANNOT be used. See the diagram below.

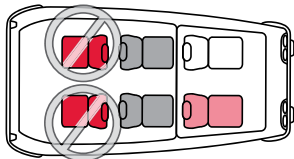
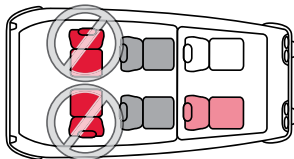
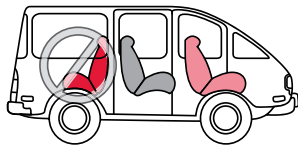



## Incompatible Vehicle Seat Belts

Vehicle seats and seat belts differ from vehicle to vehicle. Refer to your vehicle owner's manual for specific information about your vehicle seat belts and their use with child seats.

### **! WARNING!**

The following types of vehicle seat belts are **NOT** compatible with this child seat. If any of the belt types listed below are in the chosen seating position, choose another vehicle seating position or check your vehicle owner's manual for information on installing a car seat in your vehicle.



Lap belts with a sewn-in latch plate that have a retractor that locks only in case of a sudden stop.



Lap belts forward of the vehicle seat bight.



Lap-shoulder belts with top or bottom anchor points on the vehicle door.



Motorized, automatic vehicle seat belts.

**NOTE:** This BRITAX car seat may not be compatible with every inflatable lap-shoulder belt. See FAQs in the support section of the BRITAX website ([us.britax.com/faqs](http://us.britax.com/faqs)) for additional instructions.



## Care and Maintenance

**IMPORTANT:** Before each use, check this car seat and its components to make sure they are in good condition and good working order.

### Removing the Cover

1. Remove the canopy.
  - a. Unhook the elastic, and push the button.
  - b. Lift up the canopy from both sides.
2. From the back of the infant car seat remove both harness straps from the harness yoke.
3. From the front of the infant car seat pull both harness straps out of the shell, cover and head pad. Remove head pad and comfort pads.
4. Unbuckle the harness and chest clip then remove the belly pad and buckle. See page 32-33.

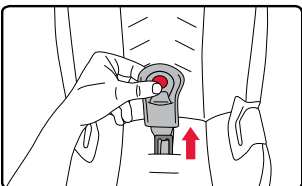
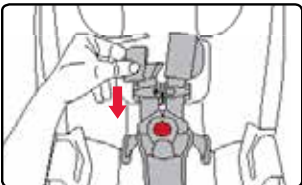
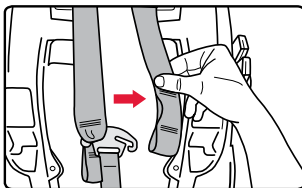
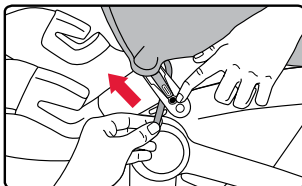



5. Pull the easy remove cover tab to loosen the seat cover.

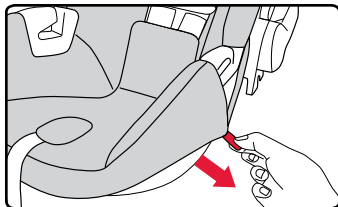

6. Pull the elastic bands around the carrier only belt guides.

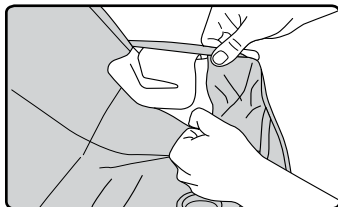

7. Pull the seat cover and lift away from the seat shell.

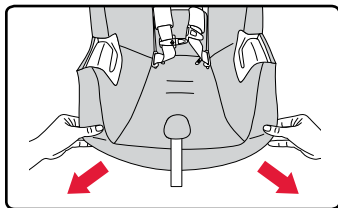

8. Slide each side of the harness, with the buckle tongue and chest clip, through the cover and pull the cover off of the shell.

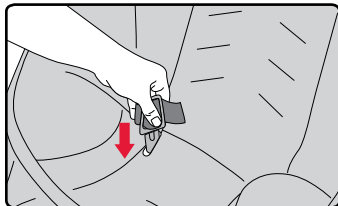

## Replacing the Cover

1. Fit the cover onto the top of seat shell and tuck into the channel around the infant car seat.
2. Pull the harness straps up through the slots in the seat cover.
3. Pull the harness adjuster strap through cover.
4. Pull the elastic bands around carrier only belt guides.

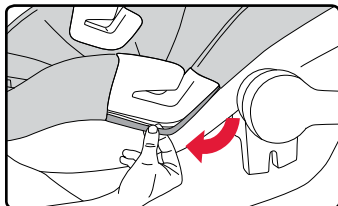
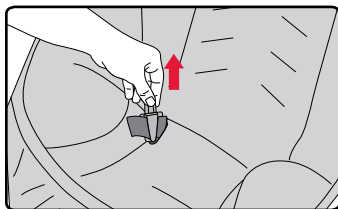
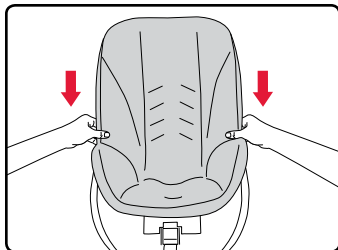



5. Ensure that the harness straps are not twisted and route through the comfort pads, head pad, and appropriate slots in the cover and shell.

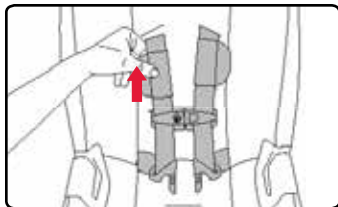

6. From the back of the infant car seat, slide the harness straps completely onto the harness yoke. Ensure that the adjuster strap is not twisted.

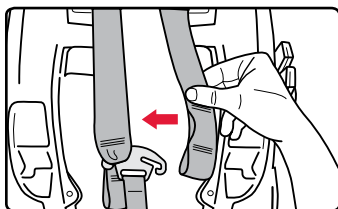

7. Replace buckle and belly pad. See pages 31-33.

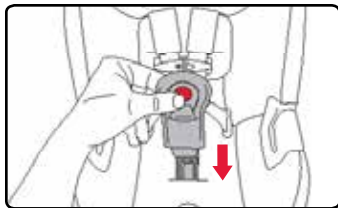

8. Replace canopy.
  - a. Slide the canopy into the slot and hook the elastic to the seat shell.
  - b. Insert elastic at back of canopy into channel on seat shell.

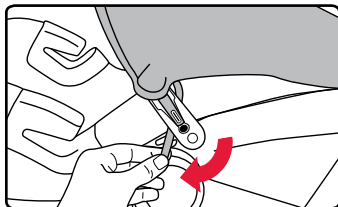

---

## Cleaning

---

### Cover/ Canopy

- Refer to product care label for wash instructions.
- If care label indicates machine washable, always refer to *us.britax.com/faqs* for important care information.

#### DO NOT

- Bleach
- Iron

---

### Shell

- Sponge clean using warm water and mild soap.
- Towel dry

#### DO NOT

- Use abrasive cleaners

---

### Harness

- Sponge clean the harness using warm water and mild soap.
- Towel dry

#### DO NOT

- Disassemble the harness
- Bleach
- Machine Wash
- Machine Dry
- Iron

---

### Buckle

- Thoroughly rinse the buckle using warm water.
- Test the buckle by fastening and unfastening until a click is heard after inserting each buckle tongue. If clicks are not heard, repeat the cleaning procedure.
- Towel dry

#### DO NOT

- Soak
- Lubricate
- Use solvents
- Use soap or household detergents



## Warranty

This child seat was manufactured by Britax Child Safety, Inc. (“Britax”). To the extent allowed by law, Britax warrants this product to the original retail purchaser as follows:

### LIMITED ONE-YEAR WARRANTY

This product is warranted against defective materials or workmanship for one year from the date of original purchase. Proof of purchase is required. Your exclusive remedy for this warranty is that Britax will, at its option, provide repair or replacement components for this product. Britax reserves the right to discontinue or change fabrics, parts, models or products, or to make substitutions. Britax products purchased from unauthorized retailers, online auction sites, or as second hand items are not covered under warranty.

To make a claim under this warranty, you must contact Britax Consumer Services at 1-888-427-4829 or 1-704-409-1699, or write to us using the address on the back cover of this booklet.

### PLEASE COMPLETE AND MAIL THE OWNER REGISTRATION CARD WITHIN (30) DAYS OF PURCHASE

You may also register online at [us.britax.com/registration](http://us.britax.com/registration).

### WARRANTY LIMITATIONS

This warranty does not include damages which arise from negligence, misuse or use not in accordance with the product instruction.

The use of non-Britax covers, inserts, toys, accessories, or tightening devices is not approved by Britax. Their use could cause this child seat to fail Federal Motor Vehicle Safety Standards or not perform as intended in a crash. Their use may void the Britax warranty.

### LIMITATION OF DAMAGES

The warranty and remedies as set forth above are exclusive and in lieu of all others, oral or written, express or implied. In no event will Britax, or the retailer selling this product, be liable to you for any damages, including incidental or consequential damages, arising out of the use or inability to use this product.

### LIMITATIONS OF WARRANTIES AND OTHER WARRANTY TERMS AND STATE LAWS

Any implied warranties, including implied warranties of merchantability and fitness for a particular purpose, shall be limited to the duration and terms of the express written warranty. Some states do not allow certain exclusions or limitations on warranties, so the above may not apply to you. This warranty gives you specific legal rights, and you may have other rights, which vary from state to state. Neither Britax, nor the retailer selling this product, authorizes any person to create for it any other warranty, obligation, or liability in connection with this product.



---

**Notes:**



---

**Notes:**



# Table des matières

<b>Caractéristiques .....</b>	<b>2</b>
<b>Informations de sécurité .....</b>	<b>4</b>
Notes importantes.....	6
Certification .....	7
Enregistrement .....	8
Information pour l'installation de l'enfant.....	9
<b>Utiliser avec la base .....</b>	<b>10</b>
Dépassement du siège .....	10
Réglage de l'angle d'inclinaison.....	10
Installation avec le DUA .....	12
Installation avec la ceinture baudrier/sous-abdominale .....	14
Installation avec la ceinture sous-abdominale .....	16
Attacher le siège d'auto pour bébé.....	18
Retirer le siège d'auto pour bébé.....	18
Désinstallation de la base .....	19
<b>Utiliser sans la base .....</b>	<b>20</b>
Réglage de l'angle d'inclinaison.....	20
Installation avec la ceinture baudrier/sous-abdominale .....	22
Installation avec la ceinture sous-abdominale .....	24
<b>Attacher votre enfant.....</b>	<b>26</b>
<b>Fonctionnement du siège pour enfant.....</b>	<b>30</b>
Réglage de la hauteur du harnais .....	30
Ajustement de la boucle.....	31
Position de la poignée.....	33
Poussettes BRITAX .....	34
Utilisation du dispositif universel d'ancrages (DUA) .....	35
Utilisation des attaches inférieures .....	36
<b>Compatibilité du véhicule .....</b>	<b>37</b>
<b>Soin et entretien .....</b>	<b>39</b>
<b>Garantie .....</b>	<b>45</b>



## Caractéristiques

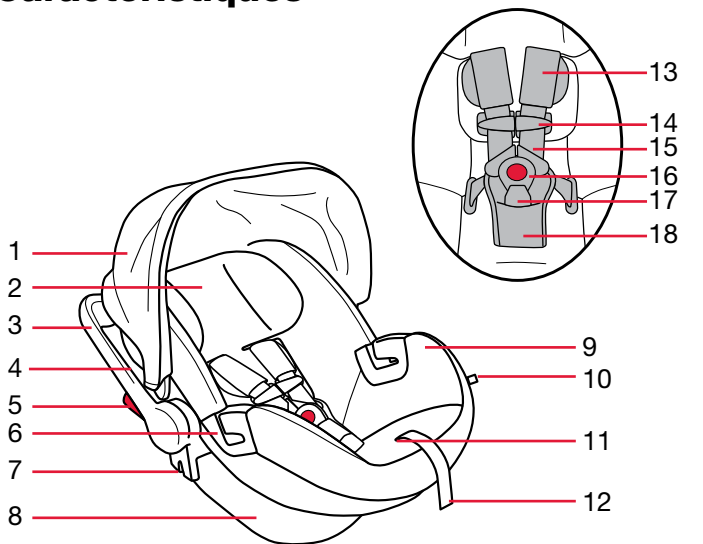

- |   |   |
|---|---|
| 1. Auvent   | 10. Onglet pour un retrait facile de housse       |
| 2. Coussin de tête (optionnel)                      | 11. Levier de réglage du harnais (sous la housse) |
| 3. Poignée de transport                             | 12. Sangle d'ajustement du harnais                |
| 4. Marque de sécurité nationale                     | 13. Coussinets de confort                         |
| 5. Levier d'ajustement de la poignée de transport   | 14. Attache à la poitrine                         |
| 6. Chemin de ceinture siège sans base/Porte-harnais | 15. Sangles du harnais                            |
| 7. Adaptateur pour poussette                        | 16. Boucle du harnais                             |
| 8. Coque  | 17. Sangle de boucle                              |
| 9. Housse   | 18. Coussinet abdominale                          |

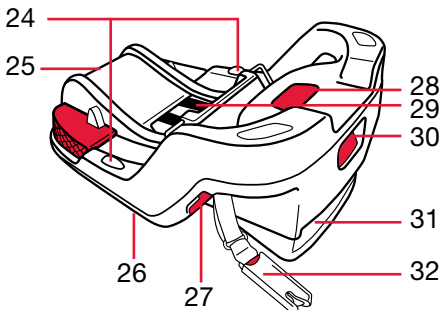
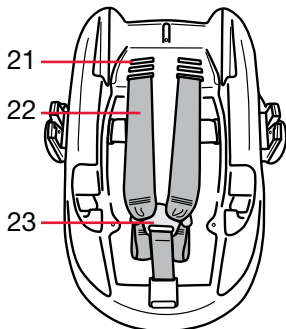
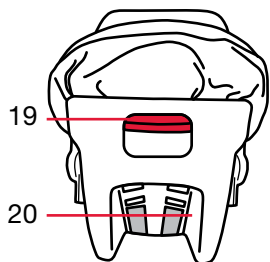

- 19. Levier de relâchement de la base et poussette
- 20. Étiquette portant le numéro de série et la date de fabrication
- 21. Fentes du harnais
- 22. Sangles du harnais
- 23. Chape du harnais

- 24. Indicateurs d'angle d'inclinaison
- 25.  Rangement du guide d'utilisation
- 26. Étiquette portant le numéro de série et la date de fabrication de la base (sous la base)
- 27. Verrou de la ceinture baudrier
- 28. Bouton de déverrouillage du dispositif de réglage de l'attache inférieure (DUA)
- 29. Sangle d'attache inférieure (DUA)
- 30. Levier de réglage de l'inclinaison
- 31. Pied d'ajustement de l'inclinaison
- 32. Attache inférieure (DUA)



## Informations de sécurité

### **⚠ MISE EN GARDE!**

Le non-respect de ces mises en garde et de ces instructions peut entraîner des BLESSURES GRAVES ou la MORT.

#### **Lisez toutes les instructions avant l'utilisation du siège pour bébé.**

- Le dispositif de retenue doit être orienté vers l'arrière, lorsqu'il est utilisé pour un bébé.
- Utiliser seulement position 1 de la poignée de transport lorsqu'il est utilisé en voiture. Voir la page 33.
- Utiliser seulement pour un enfant dont le poids est entre 1,8 et 15,8 kg (4 et 35 lb) et dont la hauteur est de 81,3 cm (32 po) ou moins.
- Ne pas utiliser la boucle extérieure du harnais ou la fente extérieure de la boucle avec un enfant pesant moins de 5 kg (11 lb). Voir la page 30-33.
- Ajustez bien les sangles fournies avec cet ensemble de retenue pour enfant, autour de votre enfant.
- Cet ensemble de retenue doit être assujéti au véhicule avec un système d'attaches inférieures, si l'ensemble de retenue est installé à une place assise munie d'un dispositif universel d'ancrages d'attaches inférieures (DUA), ou une ceinture de sécurité du véhicule, si l'ensemble de retenue est installé à une place assise non munie d'un DUA.
- Cet ensemble de retenue ne doit être utilisé qu'à une place assise orientée vers l'avant et munie d'une ceinture de sécurité du véhicule ou d'un dispositif universel d'ancrages d'attaches inférieures.
- Suivez toutes les instructions apparaissant sur ce siège pour enfant et dans le livret d'instructions situé dans le compartiment de rangement de la base. Gardez les instructions pour une utilisation future.
- Enregistrez votre siège pour enfant auprès du fabricant.

- Ce siège pour enfant peut être utilisé seulement dans les classes de véhicules suivantes : voitures particulières à usages multiples, automobiles et camions.
- Ce siège d'auto pour bébé ne doit jamais être utilisé dans un panier d'épicerie, un bateau ou d'autres façons non autorisées.
- Les personnes possédant des véhicules avec les positions assises arrière devraient être conscientes que, selon les statistiques des accidents de la route, les enfants sont plus en sécurité lorsque leur siège est installé adéquatement dans les positions assises arrière que les positions assises avant. Afin d'assurer la sécurité de votre enfant, veuillez lire attentivement les Positions assises du véhicule à la page 37 et consulter le manuel du véhicule.
- NE LAISSEZ JAMAIS votre enfant sans surveillance.
- BRITAX n'approuve pas l'utilisation de housses, de coussins, de jouets, d'accessoires ou de dispositifs de serrage non fabriqués par BRITAX. Leur utilisation peut compromettre la sécurité du siège pour enfant lors d'un accident.
- Vérifiez TOUJOURS la banquette arrière quand vous quittez votre véhicule afin de ne pas oublier un bébé installé dans le siège d'auto.
- Risque d'asphyxie : siège d'auto pour bébé peut rouler sur les surfaces molles et asphyxier l'enfant. **NE JAMAIS** placer le siège pour bébé sur un lit, un sofa ou toute autre surface rembourrée.
- Risque de chute : les mouvements de l'enfant peuvent faire glisser le siège pour bébé. **NE JAMAIS** placer le siège pour bébé sur d'un comptoir, d'une table ou de toute autre surface en hauteur.
- Risque de chute : Le porte-bébé peut tomber du panier d'épicerie. Ne PAS utiliser sur les paniers d'épicerie.





- Risque d'étranglement : L'enfant peut S'ÉTRANGLER en présence des sangles du harnais desserrées ou partiellement bouclée. Retenir pleinement l'enfant même si le siège pour bébé soit utilisé à l'extérieur d'un véhicule.
- NE UTILISEZ PAS le siège pour bébé s'il est endommagé ou brisé.
- Soulevez TOUJOURS le siège d'auto pour bébé par la poignée une fois installé sur la base afin de vous assurer qu'il est bien ancré.
- Pour prévenir les blessures causées par l'usure ou des dommages non apparents, cessez d'utiliser ce siège d'auto pour bébé s'il a plus de six ans d'usure ou s'il se trouvait dans un véhicule ayant subi une collision modérée ou grave. La date de fabrication figure sur l'étiquette apposée sur le siège d'auto pour bébé et la base.
- Veillez toujours le système de retenue pour enfant est sécurisé au véhicule, même s'il n'est pas occupé, puisque dans un accident un système de retenue pour enfant non fixé peut blesser les occupants.

## Notes importantes

- Avant chaque utilisation, vérifiez le bon état et le bon fonctionnement du dispositif de retenue et de ses composants.
- Cessez d'utiliser ce siège pour enfant s'il a été impliqué dans un accident modéré à grave. Il n'est pas nécessaire de le remplacer si l'accident est mineur, tel qu'il est défini par la National Highway Traffic Safety Administration (NHTSA) :
  - a. Le véhicule est utilisable après la collision (on peut le conduire pour quitter les lieux de la collision); et
  - b. La porte du véhicule la plus près du siège d'auto pour enfant n'a pas été endommagée; et
  - c. Aucun passager n'a été blessé; et
  - d. Le siège d'auto pour enfant ne présente aucun dommage apparent; et
  - e. Les coussins gonflables (s'il y en a) ne se sont pas déployés.

- Évitez de démonter toute pièce du siège pour bébé ou de changer la façon dont le harnais ou les ceintures de sécurité du véhicule sont utilisés, sauf tel qu'il est décrit dans ce livret.
- Ne laissez pas les enfants jouer avec le siège d'auto pour bébé.
- Pour soulever le siège d'auto pour bébé du siège du véhicule, n'utilisez rien d'autre que ce qui est décrit dans ce guide. Sinon, cela pourrait empêcher le bon fonctionnement du siège d'auto pour bébé et compromettre la sécurité de l'enfant ou du bébé lors d'une collision.
- N'utilisez jamais la sangle du dispositif d'ajustement du harnais pour soulever ou transporter le siège pour enfant. Cette façon de faire pourrait endommager le dispositif d'ajustement et la sangle du harnais. Transportez toujours le siège pour enfant par la poignée ou par la coque.
- Ranger le siège pour bébé dans un endroit sûr et sec lorsqu'il n'est pas utilisé pour une période prolongée. Ne pas placer d'objets lourds sur celui-ci.
- Les recommandations de tierces parties sont sujettes à changement, c'est pourquoi nous vous recommandons de visiter leurs sites Web pour obtenir leurs plus récentes recommandations.

---

### Certification



Certified for  
Aircraft Travel

**Cet ensemble de retenue est certifié pour être utilisé dans les véhicules motorisés et les avions.**

---

### Véhicules motorisés

Ce système de siège pour enfant est conforme à toutes les Normes de sécurité des véhicules automobiles du Canada (CMVSS 213 and 213.1).



## Aéronef

- \* Installez le siège pour enfant près du hublot afin de ne pas obstruer l'allée. Pour l'installation dans un aéronef, voir les instructions Installation avec la ceinture sous-abdominale sans base aux pages 24 - 25. NE PAS utiliser la base dans un aéronef.
- \* Si la sangle sous-abdominale de l'aéronef est trop courte, demandez à l'agent de bord de vous fournir une rallonge de ceinture de sécurité.
- \* Les sangles sous-abdominales gonflables ne sont pas compatibles avec ce siège pour bébé.

## Enregistrement

Les ensembles de retenue pour enfants peuvent être rappelés pour des raisons de sécurité. Vous devez enregistrer cet ensemble de retenue pour qu'on puisse vous communiquer en cas de rappel. Envoyez votre nom, votre adresse, votre adresse courriel, s'il y a lieu, ainsi que le numéro de modèle et la date de fabrication du siège pour enfant à Britax Child Safety, Ltd., Case postale 7289, RPO Brunswick Square, Saint John NB E2L 4S6, ou bien composez le 1-888-427-4829, ou encore allez en ligne au [us.britax.com/registration](http://us.britax.com/registration).

Pour plus de facilité, notez l'information concernant votre siège pour enfants ci-dessous. Pour obtenir ces renseignements, consultez l'étiquette portant le numéro de série et la date de fabrication (voir les pages 2-3).

Numéro et nom du modèle : \_\_\_\_\_

Numéro de série : \_\_\_\_\_

Numéro de lot : \_\_\_\_\_

Date de fabrication : \_\_\_\_\_



## Information pour l'installation de l'enfant

### Orientation vers l'arrière : 1,8 et 15,8 kg (4 et 35 lb)

Utilisez l'orientation vers l'arrière :

- avec des enfants pesant entre 1,8 et 15,8 kg (4 et 35 lb) **et**
- qui mesure 81,3 cm (32 po) ou moins de hauteur ou moins **et**
- lorsque le haut de la tête arrive au moins et 2,5 cm (1 po) plus bas que le haut de la coque du siège pour bébé **et**
- lorsque les sangles du harnais utilisent les fentes les plus proches du niveau des épaules ou plus bas.



**IMPORTANT :** Consulter la section sur l'ajustement des sangles du harnais aux page 30.

Le haut de la tête au moins 2,5 cm (1 po) en dessous du haut de la coque du siège

L'attache à la poitrine est au niveau des aisselles



Les sangles du harnais au niveau ou en dessous des épaules



## Utiliser avec la base

### Avant d'installer le siège d'auto pour bébé :

- Vérifiez que votre ceinture de sécurité du véhicule est compatible avec le siège d'auto pour bébé en faisant référence au manuel du propriétaire du véhicule et à la page 38 dans ce guide.

### Dépassement du siège

Il est essentiel que la base du siège pour enfant soit complètement à plat sur le siège du véhicule. La base peut dépasser le bord du siège du véhicule jusqu'à une limite de 7,6 cm (3 po). Certains sièges de véhicule ne permettent pas à la base du siège pour enfant d'être assez en contact avec le siège du véhicule. Le cas échéant, choisissez une autre place assise. Ne pas le faire peut compromettre l'efficacité du siège pour enfant.

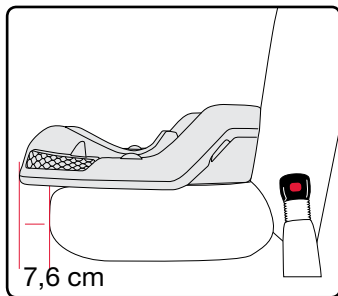

### Réglage de l'angle d'inclinaison

**IMPORTANT :** Le véhicule doit être garé sur une surface plane.

1. Soulevez le levier de réglage d'inclinaison.

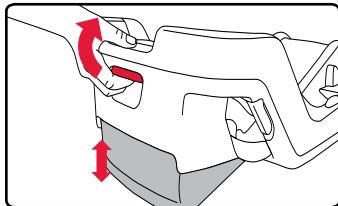

2. Lorsque la base est posée sur le siège du véhicule, déplacez-la vers le haut ou vers le bas jusqu'à ce que le repère rouge soit entièrement visible entre les deux lignes des indicateurs d'angle d'inclinaison.

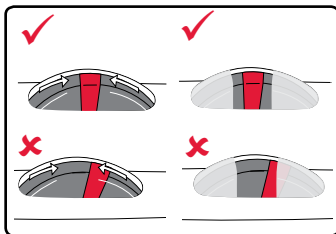

Si vous ne parvenez pas à obtenir un angle d'inclinaison convenable après installation, essayez une autre place assise approuvée dans le véhicule ou :

- Désinstallez la base et placez le pied d'ajustement de l'angle d'inclinaison dans la position la plus basse.
- Retirez la base du véhicule et placez une serviette roulée ou un cylindre en mousse à la jonction du dossier et du siège du véhicule.
- Déposez la base contre la serviette ou le cylindre en mousse pour niveler la coque et installer.

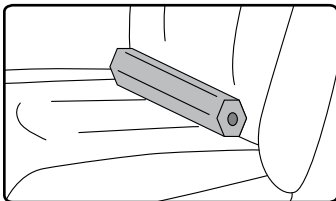

**REMARQUE :** Si vous devez utiliser une serviette ou un cylindre en mousse pour obtenir un angle d'inclinaison convenable, le pied d'ajustement de l'angle d'inclinaison de la base doit demeurer dans la position la plus basse.

**IMPORTANT :** Une fois que l'enfant est correctement attaché dans le siège d'auto pour bébé et que le siège d'auto est fixé à la base, assurez-vous que le repère rouge est entièrement visible entre les deux lignes de l'indicateur d'angle d'inclinaison.

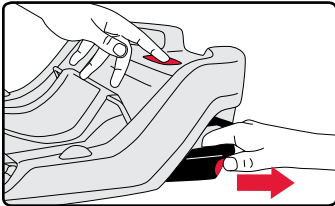
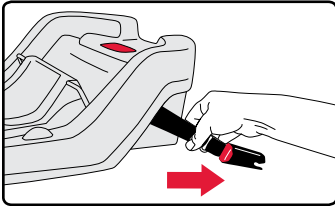
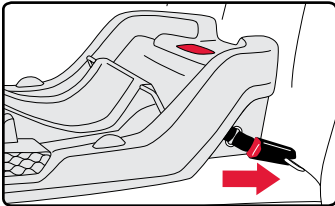
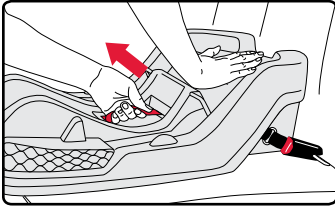

## Installation avec le DUA

1. Appuyez et maintenez le bouton de déverrouillage du dispositif de réglage de l'attache inférieure et tirez les attaches inférieures fermement pour les retirer de leur rangement dans la base.  

2. Allongez les sangles d'attaches inférieures.  
**REMARQUE :** Lors de l'allongement de la sangle, veiller à ne pas la tordre avant de la raccorder aux barres d'ancrage inférieures adjacentes du véhicule.  

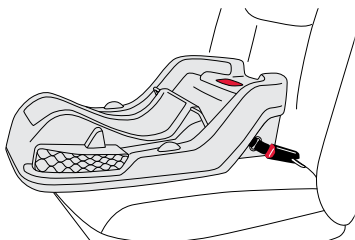
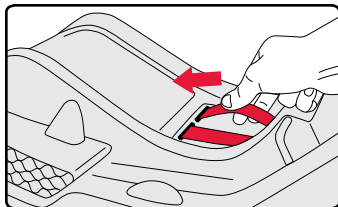
3. Déposez la base sur le siège du véhicule et poussez les connecteurs inférieurs sur les barres d'ancrage inférieures adjacentes du véhicule jusqu'à ce que vous entendiez un déclic.  
**REMARQUE :** Tirez sur les attaches inférieures pour vous assurer qu'elles sont solidement ancrées.  

4. Tout en appuyant sur le centre de la base contre le siège du véhicule, tirez vers le haut sur les sangles de réglage des connecteurs inférieurs afin de les serrer.  

5. Acheminez l'excédent de sangle dans la base et s'assurer que les sangles dattaches inférieures sont au même niveau avec la base.



Installation de la base avec le DUA

## ✓ VÉRIFICATIONS

- ✓ La sangle du connecteur inférieur est serrée, elle n'est pas tordue et la base est bien fixée.
- ✓ La base est correctement fixée si elle ne peut pas être déplacée de plus de 2,5 cm (1 po) de l'avant vers l'arrière ou latéralement au niveau du chemin de la ceinture de sécurité du véhicule.
- ✓ L'angle d'inclinaison est correct et confirme que le repère rouge est entièrement visible entre les deux lignes des indicateurs d'angle d'inclinaison.



## Installation avec la ceinture boudrier/sous-abdominale

1. Placez la base sur le siège du véhicule et faites passer la ceinture du véhicule à travers le chemin de ceinture.

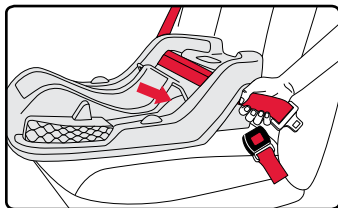

2. Assurez-vous que la ceinture de sécurité du véhicule n'est pas tordue et bouclez-la.

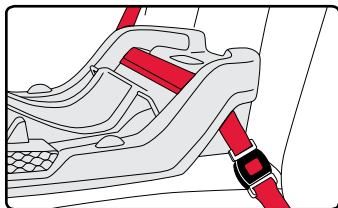

3. Tout en maintenant fermement la base sur le siège du véhicule, tirez d'abord sur la section abdominale puis sur la section boudrier de la ceinture de sécurité du véhicule pour en enlever tout le mou.

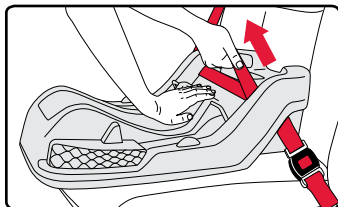

4. Maintenez la ceinture du véhicule baudrier bien tendue et faites glisser fermement sous le verrou sur le côté de la base opposée à la boucle.

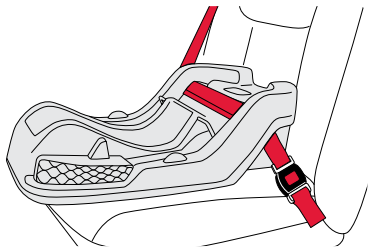
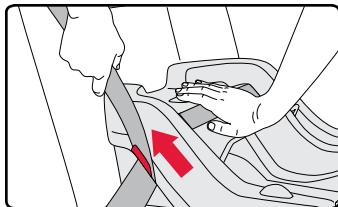

Installation de la base avec la ceinture baudrier/sous-abdominale

## ✓ VÉRIFICATIONS

- ✓ La ceinture du véhicule est serrée, elle n'est pas tordue et la base est bien fixée.
- ✓ La base est correctement fixée si elle ne peut pas être déplacée de plus de 2,5 cm (1 po) de l'avant vers l'arrière ou latéralement au niveau du chemin de la ceinture de sécurité du véhicule.
- ✓ L'angle d'inclinaison est correct et confirme que le repère rouge est entièrement visible entre les deux lignes des indicateurs d'angle d'inclinaison.



## Installation avec la ceinture sous-abdominale

**IMPORTANT :** Le verrou NE permet PAS de bloquer ce type de ceinture de sécurité. La ceinture de sécurité du véhicule DOIT être bloquée de la façon indiquée dans le guide d'utilisation de votre véhicule.

1. Placez la base sur le siège du véhicule et faites passer la ceinture du véhicule à travers le chemin de ceinture.

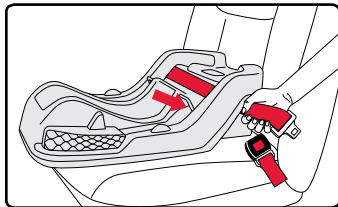

2. Assurez-vous que la ceinture de sécurité du véhicule n'est pas tordue et bouclez-la.

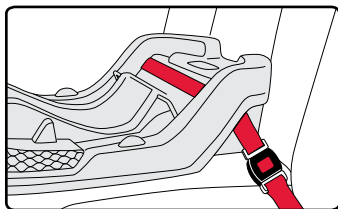



3. Pousser fermement dans le centre de la base contre le siège du véhicule tout en tirant le jeu de la ceinture du véhicule.

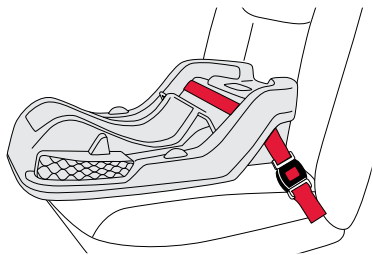
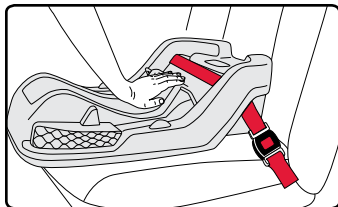

Installation de la base avec la ceinture sous-abdominale

## ✓ VÉRIFICATIONS

- ✓ La ceinture du véhicule est serrée, elle n'est pas tordue et la base est bien fixée.
- ✓ La base est correctement fixée si elle ne peut pas être déplacée de plus de 2,5 cm (1 po) de l'avant vers l'arrière ou latéralement au niveau du chemin de la ceinture de sécurité du véhicule.
- ✓ L'angle d'inclinaison est correct et confirme que le repère rouge est entièrement visible entre les deux lignes des indicateurs d'angle d'inclinaison.



## Attacher le siège d'auto pour bébé

1. Assurez-vous que la base est fixée solidement.
2. Déposez le siège d'auto pour bébé sur la base et poussez fermement jusqu'à ce que vous entendiez un dé clic.
3. Tirez les deux côtés du siège d'auto pour bébé vers le haut pour vérifier la fixation.
4. Assurez-vous que la poignée de transport est bloquée dans la position 1 (voir la page 33) et l'angle d'inclinaison est correct.

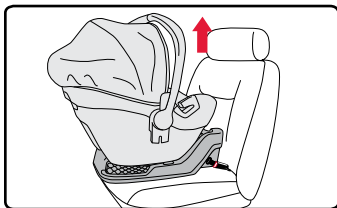
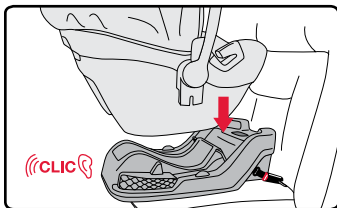

## Retirer le siège d'auto pour bébé

1. Tirez et retenez le levier de déverrouillage situé au dos du siège d'auto pour bébé.
2. Retirez le siège d'auto pour bébé de la base.

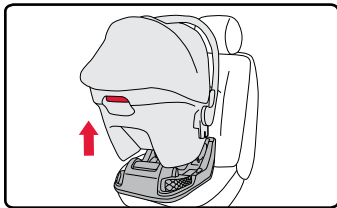
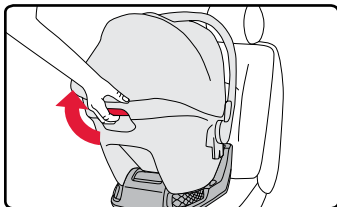

## Désinstallation de la base

### Installation avec le DUA

1. Appuyez sur le bouton de déverrouillage du connecteur inférieur situé sur le dessus de la base pour desserrer les sangles.
2. Enfoncez chacun des boutons rouges de relâchement des attaches inférieures et retirez les attaches des ancrages du véhicule.
3. Conservez les attaches inférieures dans les emplacements de rangement dans la base jusqu'à réinstallation. Tirez sur les sangles d'attaches inférieures dans le centre de la base pour éliminer le jeu.

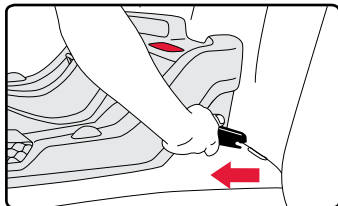

### Installation avec la ceinture baudrier/sous-abdominale

1. Débouclez la ceinture de sécurité du véhicule et retirez-la du verrou. Retirez la ceinture de sécurité des guides-ceintures de la base.

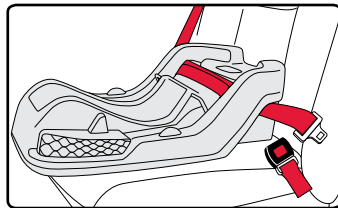

### Installation avec la ceinture sous-abdominale

1. Débouclez la ceinture de sécurité du véhicule et retirez-la des guides-ceintures de la base.

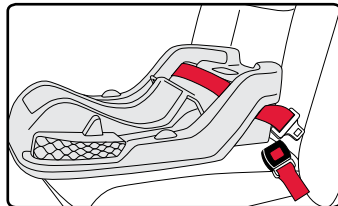



## Utiliser sans la base

### Avant d'installer le siège d'auto pour bébé :

- Attachez votre enfant dans le siège d'auto avant d'installer le siège d'auto dans le véhicule.
- Vérifiez que votre ceinture de sécurité du véhicule est compatible avec le siège d'auto pour bébé en faisant référence au manuel du propriétaire du véhicule et à la page 38 dans ce guide.
- Consultez le guide d'utilisation de votre véhicule afin de déterminer comment bloquer les ceintures de sécurité de votre véhicule.

### Réglage de l'angle d'inclinaison

**IMPORTANT :** Le véhicule doit être garé sur une surface plane.

- Une fois le siège installé, la ligne de l'angle d'inclinaison sur la coque du siège d'auto pour bébé doit être parallèle au sol.

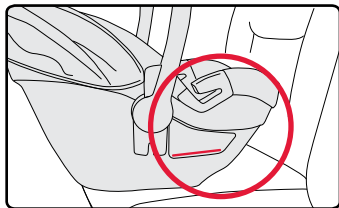

Si vous ne parvenez pas à obtenir un angle d'inclinaison convenable après l'installation, essayez une autre place assise approuvée dans le véhicule ou :

- a. Désinstallez le siège d'auto et retirez-le du siège du véhicule.
- b. Placez une ou plusieurs serviettes roulées ou une pour plusieurs nouilles de piscines dans la jonction dossier-coussin du siège du véhicule.

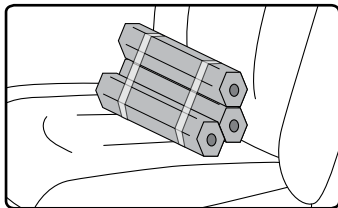

- c. Positionnez le siège d'auto contre la ou les serviettes ou nouilles de piscine de façon à mettre la coquille à niveau et installez-le convenable.

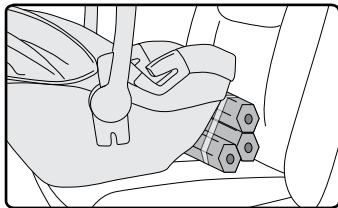



## Installation avec la ceinture boudrier/sous-abdominale

**IMPORTANT :** Consultez le guide de l'utilisateur de votre véhicule afin de déterminer comment verrouiller le système de ceinture de sécurité de votre véhicule.

- \* Si vous ne pouvez pas verrouiller la ceinture de sécurité de votre véhicule, vous devez utiliser une pince de verrouillage. Des pinces de verrouillage sont disponibles auprès du service à la clientèle de BRITAX.

1. Assurez-vous que le bébé est bien attaché dans le siège d'auto avant d'installer le siège d'auto dans le véhicule.
2. Déposez le siège d'auto pour bébé en mode orienté vers l'arrière sur le siège du véhicule.
3. Déroulez la ceinture du véhicule et passez le segment sous-abdominale seulement de la ceinture du véhicule dans les guides de ceinture du siège d'auto.
4. Vérifiez que la ceinture n'est pas entortillée, puis attachez la boucle de la ceinture du véhicule. Bloquez la ceinture de sécurité de la façon prescrite dans le guide d'utilisation de votre véhicule.

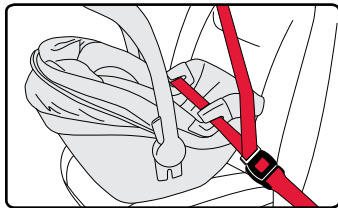
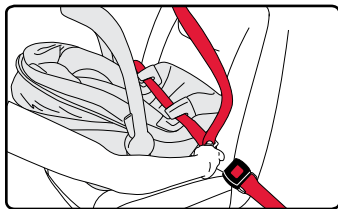
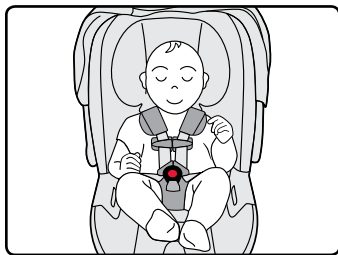

5. Poussez fermement le siège d'auto pour bébé au fond du siège du véhicule, tout en éliminant tout le jeu de la portion sous-abdominale de la ceinture de sécurité du véhicule, puis tout le jeu de la portion baudrier.

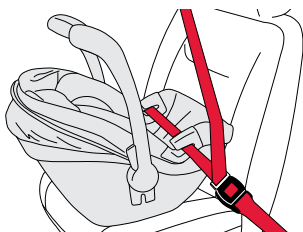
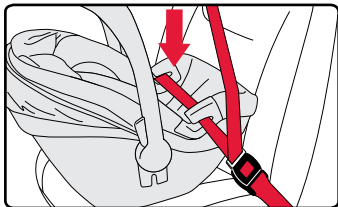

Installation du siège pour bébé sans la base avec la ceinture baudrier/sous-abdominale

## ✓ VÉRIFICATIONS

- ✓ La ceinture du véhicule est serrée, elle n'est pas tordue et la base est bien fixée.
- ✓ Le siège d'auto pour bébé est sécuritaire lorsqu'il se déplace de moins de 2,5 cm (1 po) de l'avant vers l'arrière ou d'un côté à l'autre dans le chemin de la ceinture du véhicule.
- ✓ L'angle d'inclinaison est correct. L'angle d'inclinaison approprié est atteint lorsque la ligne de niveau de la coque est à niveau avec le sol.
- ✓ La poignée du siège d'auto pour bébé est tournée et verrouillée en position 1. Consultez la page 33.



## Installation avec la ceinture sous-abdominale

**IMPORTANT :** Consultez le guide d'utilisation de votre véhicule afin de savoir de quel type il est équipé et comment bloquer les ceintures.

1. Assurez-vous que le bébé est bien attaché dans le siège d'auto avant d'installer le siège d'auto dans le véhicule.
2. Déposez le siège d'auto pour bébé en mode orienté vers l'arrière sur le siège du véhicule.
3. Déroulez la ceinture du véhicule et passez-la dans les guides de ceinture du siège d'auto.
4. Vérifiez que la ceinture n'est pas entortillée, puis attachez la boucle de la ceinture du véhicule. Bloquez la ceinture de sécurité u véhicule de la façon décrite dans le guide d'utilisation de votre véhicule.

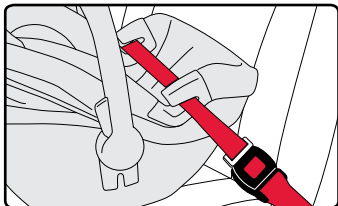
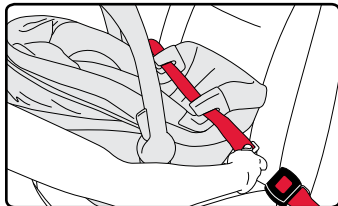



5. Poussez fermement le siège d'auto contre le siège du véhicule, tout en tirant le mou de la ceinture de sécurité du véhicule.

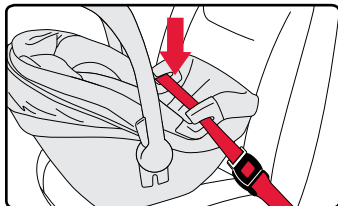

Installation du siège pour bébé sans la base avec la ceinture sous-abdominale

## ✓ VÉRIFICATIONS

- ✓ La ceinture du véhicule est serrée, elle n'est pas tordue et la base est bien fixée.
- ✓ Le siège d'auto pour bébé est sécuritaire lorsqu'il se déplace de moins de 2,5 cm (1 po) de l'avant vers l'arrière ou d'un côté à l'autre dans le chemin de la ceinture du véhicule.
- ✓ L'angle d'inclinaison est correct. L'angle d'inclinaison approprié est atteint lorsque la ligne de niveau de la coque est à niveau avec le sol.
- ✓ La poignée du siège d'auto pour bébé est tournée et verrouillée en position 1. Consultez la page 33.



## Attacher votre enfant

1. Assurez-vous que vous avez suivi toutes les instructions pour le réglage du harnais et boucle-le dans la bonne position pour votre enfant. Voir la page 30.

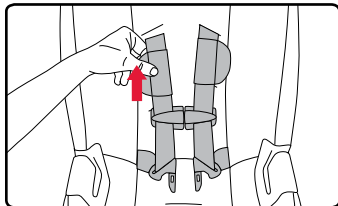

2. Desserrer le harnais en appuyant sur le levier de réglage du harnais tout en tirant les deux sangles du harnais vers l'avant.

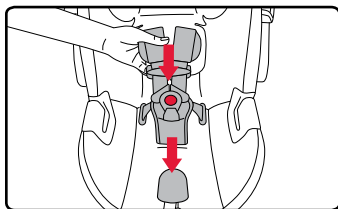

3. Enfoncez l'onglet et séparez les deux parties afin de dégager l'attache à la poitrine.

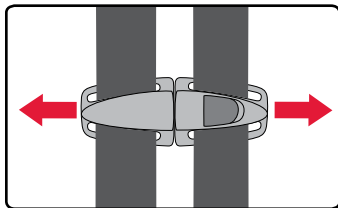

4. Détachez la boucle et fixez les sangles du harnais aux portes-harnais.

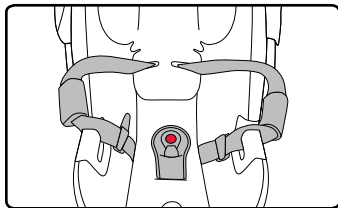

5. Placez l'enfant dans le siège pour enfant comme indiqué. Veillez à ce que l'enfant soit bien droit dans le siège pour enfant et pas affalé. Ses fesses doivent toucher au fond du siège pour enfant et son dos doit être à plat contre le dossier.

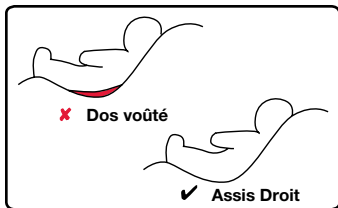

6. Placez les sangles du harnais autour de l'enfant.

**IMPORTANT :** Retirez les manteaux, vestes et / ou équipements sportifs volumineux avant de placer l'enfant dans le dispositif de retenue pour enfants.

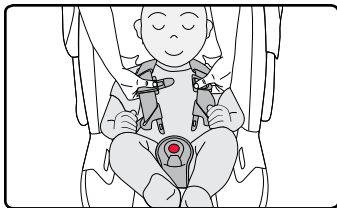

7. Bouclez le harnais.

**REMARQUE :** Un déclic aidera à confirmer que les languettes de la boucle sont correctement fixées une fois insérées.

**REMARQUE :** Vérifiez toujours que la boucle est correctement connectée en tirant dessus.

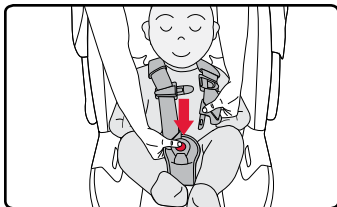



8. Assurez-vous que la hauteur du harnais est correcte, puis tirez le jeu du harnais à la zone des épaules de l'enfant avant de le serrer.

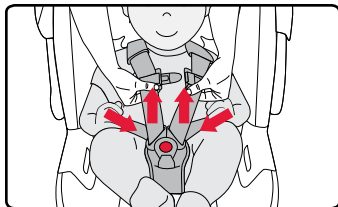

9. Tirez doucement sur la sangle d'ajustement pour resserrer le harnais autour du corps de l'enfant.

**REMARQUE :** Ajustez de manière confortable autour de votre enfant les ceintures fournies avec ce dispositif de retenue pour enfant. Une sangle parfaitement ajustée ne doit pas présenter de jeu. Elle forme une ligne relativement droite et ne s'affaisse pas. Elle n'appuie pas sur la peau de l'enfant et ne pousse pas le corps de l'enfant dans une position inconfortable. Vous ne devez pas être en mesure de pincer l'excédent de sangle.

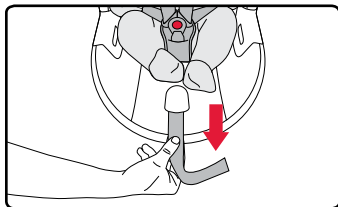

10. Attachez l'attache à la poitrine en insérant la patte d'une des parties dans l'autre jusqu'à ce que vous entendiez un déclic. Placez l'attache à la poitrine au centre de la poitrine de l'enfant à hauteur des aisselles.

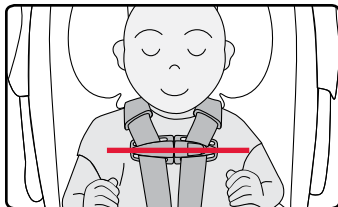

## ✓ VÉRIFICATIONS

Avant de voyager, vérifier que :

- ✓ L'angle d'inclinaison est correct et confirme que le repère rouge est entièrement visible entre les deux lignes des indicateurs d'angle d'inclinaison une fois l'enfant correctement attaché.
- ✓ Les sangles du harnais ne sont pas entortillées.
- ✓ Le harnais est bien ajusté.
- ✓ La boucle est attachée.
- ✓ L'attache à la poitrine est au niveau des aisselles de l'enfant.



## Fonctionnement du siège pour enfant

### Réglage de la hauteur du harnais

Le siège pour bébé est assemblé avec le harnais dans les boucles intérieures.

- Boucle intérieure : Pour les enfants pesant moins de 5 kg (11 lb).
- Boucle extérieure : Pour les enfants pesant plus de 5 kg (11 lb).

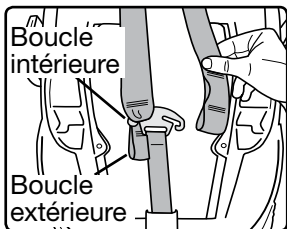

**IMPORTANT :** La hauteur des sangles du harnais devraient se trouver dans la plus proche position, ou en dessous, des épaules de l'enfant.

**IMPORTANT :** Assurez que les sangles du harnais sont sécurisées complètement sur la chape du harnais.

1. Desserrez le harnais du siège d'auto pour bébé en appuyant sur le levier de réglage du harnais et en tirant les deux sangles du harnais vers l'avant.

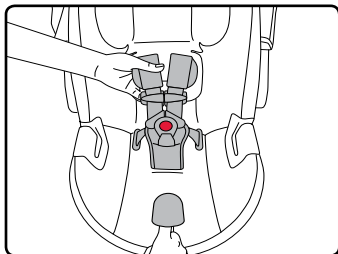

2. Repérez la chape du harnais au dos du siège d'auto pour bébé. Dégagez une sangle de harnais de la chape.

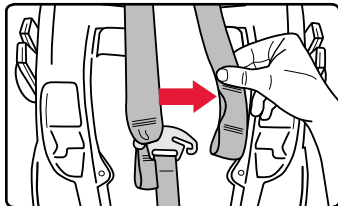

3. De l'avant du siège, passez la sangle de harnais à travers la housse et le coussin de tête.

**REMARQUE :** Ne retirez ni le coussinet ni l'attache à la poitrine.

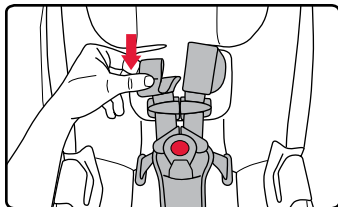

4. Assurez-vous que la sangle de harnais n'est pas entortillée et enfiler la sangle de harnais à travers le coussin de tête, puis à travers la fente d'ajustement de la hauteur du harnais appropriée de la housse et de la coque.

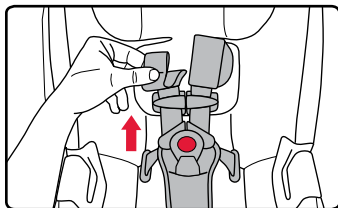

5. De l'arrière du siège, rattachez la sangle de harnais à la chape du harnais.
6. Répétez les mêmes étapes avec la deuxième sangle de harnais.

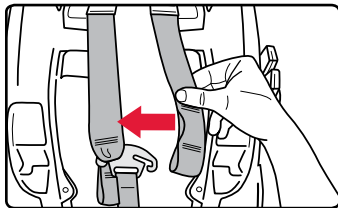

## Ajustement de la boucle

- Fente intérieure : Pour les enfants pesant moins de 5 kg (11 lb).
- Fente extérieure : Pour les enfants pesant plus de 5 kg (11 lb).

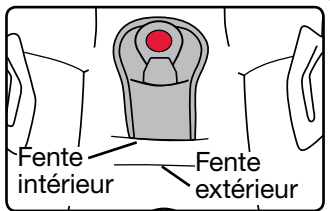



**IMPORTANT :** Si votre enfant mange et boit dans le siège pour enfant, vous devrez périodiquement vérifier la boucle et la nettoyer de toute accumulation de débris (voir page 44).

1. Débouclez le harnais en enfonçant le bouton rouge au centre de la boucle tout en glissant les deux languettes du harnais hors de la boucle.
2. Repérez l'arrêt de la boucle de ceinture au bas du siège d'auto pour bébé et tirez loin du siège pour desserrer.
3. Tournez l'arrêt de la boucle de façon que le côté court puisse passer à travers la fente de la coque et de la housse du siège d'auto pour bébé.
4. Tirez la boucle et le coussinet de protection abdominale hors des fentes de la coque et de la housse.

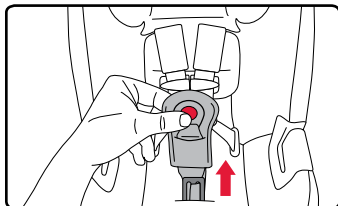
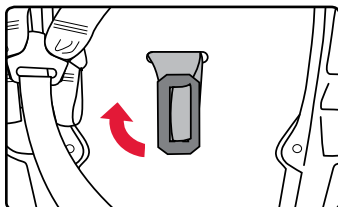
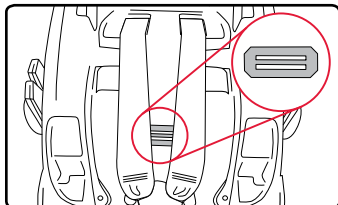
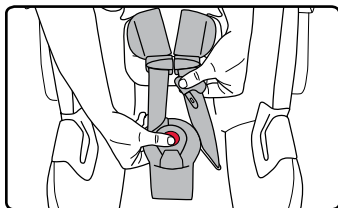



5. Passez l'arrêteur à travers la fente appropriée de la housse et de la coque afin de positionner la boucle.

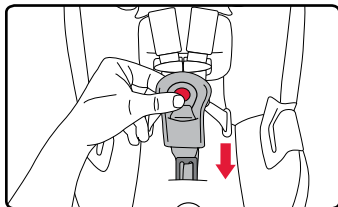

6. Tirez sur la boucle pour s'assurer que l'arrêteur de la sangle de la boucle est correctement installé.

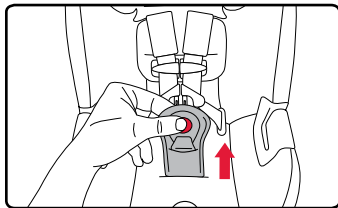

## Position de la poignée

Utilisez toujours la position 1 pour transporter le siège d'auto ou lorsque vous utilisez dans un véhicule.

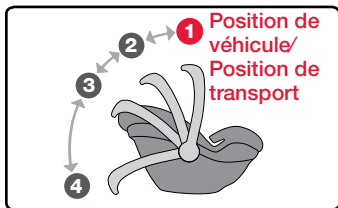

Pour régler, appuyez et maintenez les deux leviers d'ajustement de la poignée et tourner la poignée à la position choisie.

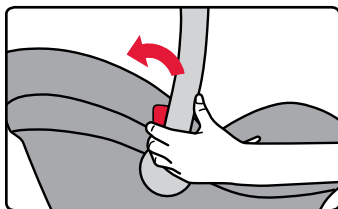



**IMPORTANT :** Ne pas forcer la poignée de transport à passer devant la position de transport verticale vers les pieds de l'enfant. Cela pourrait endommager la poignée de transport.

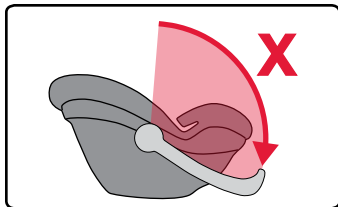

---

## Poussettes BRITAX

---

### Attacher le siège d'auto à la poussette

1. Enclenchez le frein de stationnement de la poussette.

2. Alignez les adaptateurs pour poussette se trouvant sur les côtés du siège d'auto pour bébé avec les récepteurs de la poussette BRITAX et poussez vers le bas jusqu'à ce qu'il est bien enclenché.

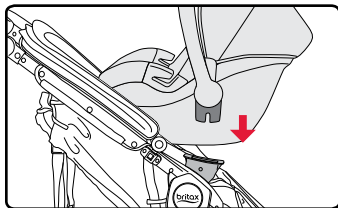

3. Tirez les deux côtés du siège d'auto pour bébé vers le haut pour vérifier la fixation.

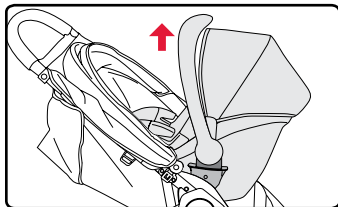

## Retirer le siège d'auto de la poussette

1. Tirez et maintenez le levier de relâchement à l'arrière du siège d'auto et soulevez pour le retirer de la poussette.

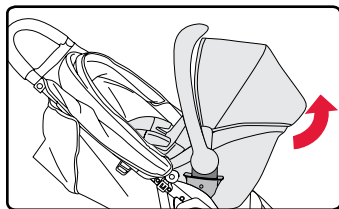

## Utilisation du dispositif universel d'ancrages (DUA)

Le dispositif universel d'ancrage inférieur (DUAL) est un système disponible sur ce siège pour enfant qui offre une alternative aux méthodes d'installation avec la ceinture de sécurité du véhicule. La figure ci-dessous montre les emplacements classiques des barres d'ancrage inférieures dans un véhicule. Reportez-vous aux pages 2 et 3 pour voir les composants du DUAL de ce siège pour enfant.

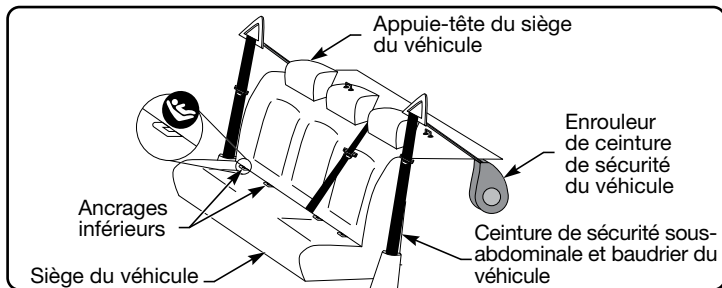

Consultez votre manuel du véhicule pour savoir s'il est équipé du DUA, pour connaître la charge maximale pour les ancrages inférieurs, la capacité des ancrages du système de fixation et pour obtenir de l'information sur les emplacements des ancrages inférieurs et des places assises désignées permettant de fixer ce siège pour enfant.



## Utilisation des attaches inférieures

Les connecteurs inférieurs sont situés à l'arrière de la base du siège pour enfant. Rangez les connecteurs dans les fentes lorsque vous ne les utilisez pas.

### Pour attacher l'attache inférieure à la barre d'ancrage :

1. Poussez fermement l'attache inférieure sur la barre d'ancrage jusqu'à ce que vous entendez un déclic.

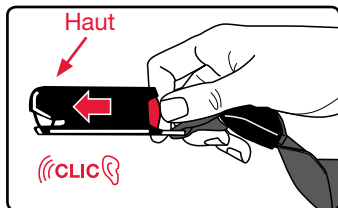

### Retrait du connecteur inférieur de la barre d'ancrage inférieure :

1. Appuyez et tenez le bouton de relâchement rouge.
2. Retirez l'attache inférieure de la barre d'ancrage.

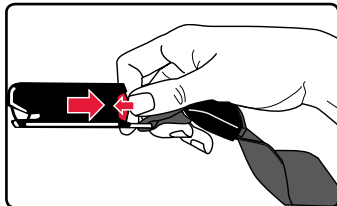
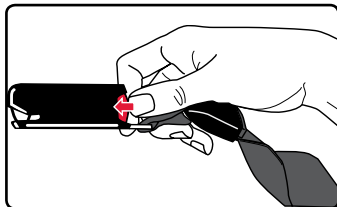

## Compatibilité du véhicule

### Places assises du véhicule

# ⚠ MISE EN GARDE!



NE PAS placer le siège pour enfant en orientation vers l'arrière sur le siège avant du véhicule avec un sac gonflable du côté passager. Ceci peut entraîner la MORT ou des BLESSURES GRAVES. Consultez le guide de l'utilisateur du véhicule pour les instructions de l'installation d'un siège pour enfant. Le siège arrière reste l'endroit le plus sécuritaire pour les enfants de 12 ans et moins.

Certains véhicules n'ont aucun siège adapté pour recevoir un siège pour enfant. En cas de doute, communiquez avec le fabricant du véhicule pour obtenir de l'aide.

Les sièges du véhicule orientés vers l'avant DOIVENT être utilisés avec ce siège pour enfant. Les sièges orientés vers l'arrière ou sur les côtés ne peuvent PAS être utilisés. Voir le diagramme ci-dessous.

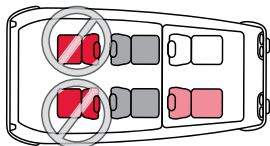
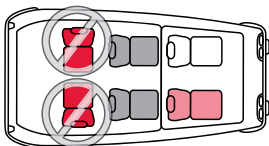
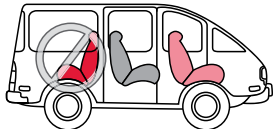



## Incompatibilité des ceintures de sécurité du véhicule

Les ceintures de sécurité du véhicule et du siège diffèrent d'un véhicule à l'autre. Consultez le manuel de votre véhicule pour obtenir des informations précises concernant les ceintures de sécurité des sièges de votre véhicule et leur utilisation avec les sièges pour enfant.

### ⚠ MISE EN GARDE!

Voici les types de ceintures de sécurité des sièges de véhicule qui **NE SONT PAS** compatibles avec ce siège pour enfant. Si un de ces types de ceinture présents sur la liste se trouve être dans un des emplacements choisis, veuillez opter pour un autre emplacement ou vérifiez les informations traitant de l'installation d'un siège pour enfant dans votre véhicule fournies dans le manuel de votre véhicule.



Les ceintures sous-abdominales avec une plaquette cousue munies d'un rétracteur qui ne se bloque qu'en cas d'arrêt brusque.



Les ceintures sous-abdominales qui se situent à l'avant de la jonction dossier-coussin du siège du véhicule.



Ceinture baudrier/sous-abdominale avec un point d'ancrage supérieur ou inférieur sur la porte du véhicule.



Les ceintures de siège de véhicule automatiques, motorisées.

**REMARQUE :** Ce siège pour enfant Britax peuvent ne pas être compatibles avec tous les ceintures gonflables dans tous les fabricants et modèles de véhicules. Voir les FAQ dans la section support du site Britax ([us.britax.com/faqs](http://us.britax.com/faqs)), pour obtenir des instructions supplémentaires.

## Soin et entretien

**IMPORTANT :** Avant chaque utilisation, vérifiez le bon état et le bon fonctionnement de ce siège d'auto et de ses composants.

### Retirer la housse

1. Retirez l'auvent.
  - a. Décrocher la bande élastique et appuyez sur le bouton.
  - b. Soulevez l'auvent des deux côtés.
2. Retirez, de l'arrière du siège d'auto pour bébé, les deux sangles de harnais de la chape du harnais.
3. Retirez, de l'avant du siège d'auto pour bébé, les deux sangles de harnais hors de la coque, de la housse et du coussin de tête. Retirez le coussin de tête et les coussinets de confort.

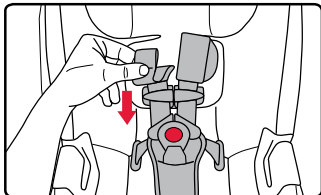
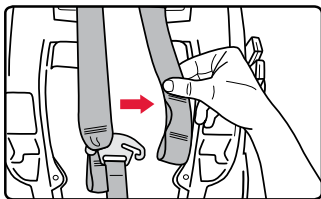
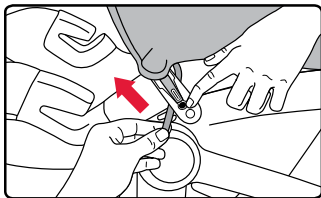



4. Débouclez le harnais et l'attache à la poitrine puis retirez le coussinet abdominale et la boucle. Voir la page 32.

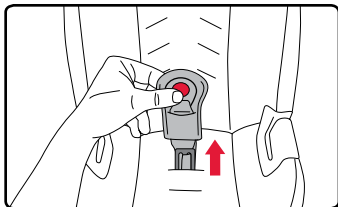

5. Tirez l'onglet conçu pour le retrait facile de housse, pour desserrer la housse du siège.

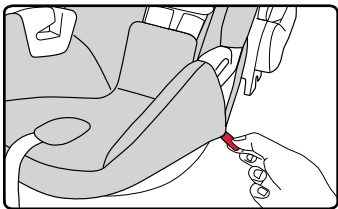

6. Tirez les bandes élastiques autour des guides-ceintures du porte-bébé seulement.

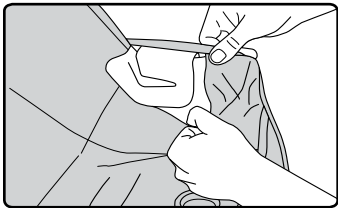

7. Tirez la housse d'around du bouton d'ajustement du harnais et soulevez la housse du siège loin de la coque du siège.

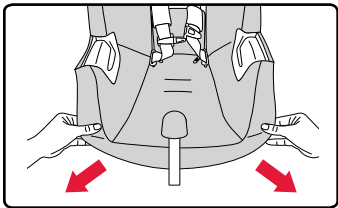



8. Faites glisser chaque côté du harnais, avec la languette de boucle et l'attache à la poitrine, à travers la housse et retirez la housse de la coque.

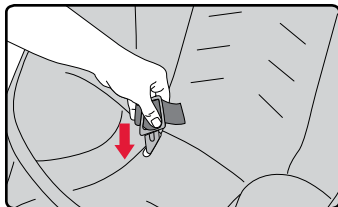

## Replacer la housse

1. Placez la housse sur la partie supérieure de la coque du siège et mettez dans la rainure autour du siège d'auto pour bébé.

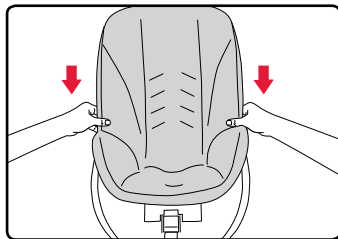

2. Tirez les sangles du harnais à travers les fentes de la housse du siège.

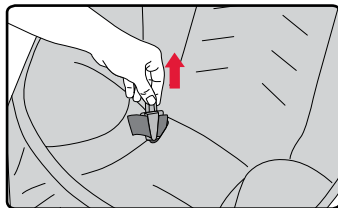



3. Tirez la sangle de réglage de harnais à travers la housse.

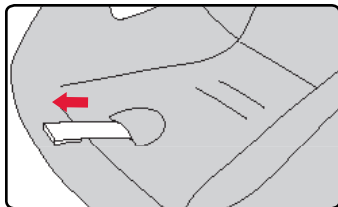

4. Tirez les bandes élastiques autour des guides-ceintures du porte-bébé seulement.

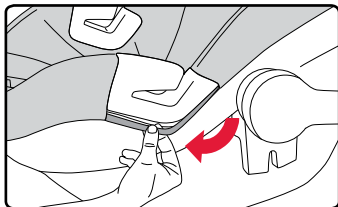

5. Assurez que les sangles du harnais ne sont pas entortillées et enfiler à travers les coussinets de confort, le coussin de tête, et les fentes appropriées dans la housse et la coque.

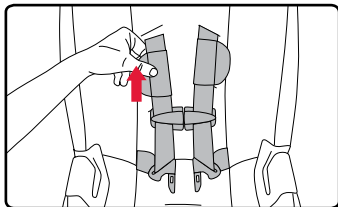

6. De l'arrière du siège, glisser les sangles du harnais complètement sur la chape du harnais. Assurez que la sangle d'ajustement du harnais n'est pas entortillée.

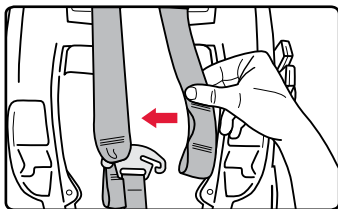

7. Remplacez la boucle et le coussinet abdominale.  
Voir les pages 31-33.

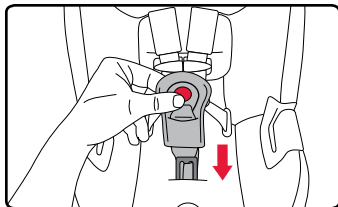

8. Remplacez l'auvent.
- Faites glisser l'auvent dans la fente et accrochez la bande élastique à la coque du siège.
  - Insérez la bande élastique à l'arrière de l'auvent dans la rainure sur la coque du siège.

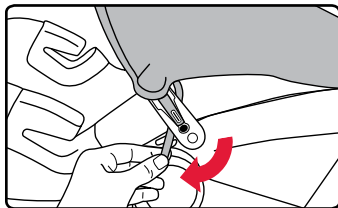



---

## Nettoyage

---

### Housse/ Auvent

- Reportez-vous à l'étiquette d'entretien du produit pour connaître les instructions de lavage.
- Si l'étiquette d'entretien indique que le produit est lavable à la machine, consultez toujours notre site [us.britax.com/faqs](http://us.britax.com/faqs) pour des renseignements supplémentaires.

#### NE PAS

- Javelliser
- Repasser

---

### Coque

- Nettoyez à l'éponge en utilisant de l'eau tiède et du savon doux.
- Séchez avec une serviette.

#### NE PAS

- Utiliser de nettoyeurs abrasifs.

---

### Harnais

- Nettoyez à l'éponge en utilisant de l'eau tiède et du savon doux.
- Séchez avec une serviette.

#### NE PAS

- Démontez le harnais
  - Javelliser
  - Laver à la machine
  - Sécher à la machine
  - Repasser
-

**Boucle**

- Rincer abondamment la boucle à l'eau tiède.
- Testez la boucle en la fixant et en la retirant jusqu'à ce qu'un clic se fasse entendre après l'insertion de chaque languette. S'il n'y a aucun clic, procédez de nouveau au nettoyage.
- Séchez avec une serviette.

**NE PAS**

- Faire tremper
- Lubrifier
- Utiliser de solvant
- Utiliser un savon ni des détergents d'entretien ménager.

**Garantie**

Ce siège pour enfant a été fabriqué par Britax Child Safety, Inc. (« Britax »). Dans la mesure permise par la loi, Britax garantit ce produit à l'acheteur initial comme suit :

**GARANTIE LIMITÉE D'UN AN**

Ce produit est garanti contre les vices de matériaux et de fabrication pour un an à partir de la date initiale de l'achat. Une preuve d'achat est requise. Votre recours exclusif pour cette garantie est que BRITAX, à son choix, réparera ce produit ou fournira les pièces de rechange pour ce produit. Britax se réserve le droit de changer les tissus, les pièces, les modèles ou les produits, d'en cesser la fabrication ou de faire des substitutions. Les produits Britax achetés auprès de détaillants non autorisés, sur des sites d'enchères ou comme articles d'occasion ne sont pas couverts par la garantie.

Pour soumettre une réclamation de garantie, vous devez contacter le service à la clientèle Britax au 1-888-427-4829 ou nous écrire à l'adresse apparaissant sur la couverture arrière de ce livret.

**VEUILLEZ REMPLIR ET POSTER LA FICHE DE GARANTIE DU PROPRIÉTAIRE DANS LES (30) JOURS SUIVANT L'ACHAT**

Vous pouvez aussi remplir l'enregistrement en ligne au [us.britax.com/registration](http://us.britax.com/registration).

**LIMITATIONS DE GARANTIE**

Cette garantie ne couvre pas les dommages causés par la négligence, le mauvais usage ou un usage allant à l'encontre des instructions du guide d'utilisation.

L'utilisation de housses, de coussins, de jouets, d'accessoires ou de dispositifs de serrage non fabriqués par BRITAX. N'est pas approuvé par Britax. Leur utilisation peut contrevenir aux normes fédérales sur la sécurité des véhicules automobiles et compromettre la sécurité du siège pour enfant lors d'un accident. Leur utilisation peut annuler la garantie Britax.



## **LIMITATION DES DOMMAGES-INTÉRÊTS**

La présente garantie et les recours énoncés ci-dessus sont exclusifs et viennent au lieu et place de toutes autres garanties contractuelles, recours et conditions, qu'ils soient écrits ou verbaux, légaux, exprès ou implicites. BRITAX, ou le détaillant vendant les produits Britax, n'est pas responsable de tout dommage direct, spécifique, accessoire ou indirect résultant de l'utilisation ou de l'inutilisation de ce produit.

## **LIMITATIONS DE GARANTIES ET D'AUTRES TERMES DE GARANTIE ET LOIS PROVINCIALES**

Toutes garanties implicites, incluant les garanties implicites de qualité marchande et de convenance à une fin particulière, seront limitées à la urée et aux termes de la présente garantie expresse. Certaines provinces ne permettent pas l'application de limites à la durée d'une garantie implicite ou la limitation ou l'exclusion de dommages indirects; ainsi, les limites susmentionnées pourraient ne pas s'appliquer à vous. La présente garantie vous accorde certains droits, mais vous pourriez également avoir d'autres droits qui varient d'une province à l'autre. Britax et le détaillant vendant ce produit n'autorisent aucune autre partie à modifier, proroger ou compléter la présente garantie concernant ce produit.





**Britax Child Safety, Inc.**

P.O. Box 7289  
RPO Brunswick Square,  
Saint John NB E2L 4S6

A **Britax Childcare Group Limited**  
company

Une société de **Britax Childcare**  
**Group Limited**

Tel.: 1-888-427-4829

Tel.: 1-704-409-1699

[www.Britax.ca](http://www.Britax.ca)